

2023

The Harmonized Commodity Description and Coding System

Part: 2/2

Mehrdad Jamal Arvanaghi



- General Rules for the interpretation of the Harmonized System

Mehrdad Jamal Arvanaghi



قواعد عمومی برای تفسیر سیستم هماهنگ شده

قاعدهٔ (۱)

قاعدهٔ (۲)



قاعدهٔ یک

سیستم هماهنگ شده توصیف و کدگذاری کالا

قاعدهٔ ۱

عناوین قسمت ها (The titles of Sections) ، فصل ها (Chapters) و بخش ها (Sub-Chapters) فقط برای تسهیل مراجعه (Ease of reference) می باشد؛ زیرا قانوناً ، طبقه بندی، طبق متون ردیف ها (The terms of the headings) و یادداشتهای قسمت (Section Notes) یا فصل مربوط (Chapter Notes) و طبق قواعد زیر، مشروط بر این که این قواعد، با متون ردیف ها یا یادداشت های مزبور مغایرت نداشته باشند ، تعیین می گردد.

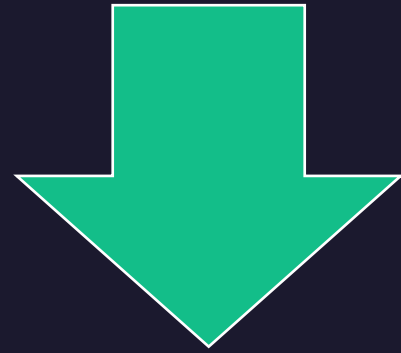

متن شماره ها



یادداشت ها

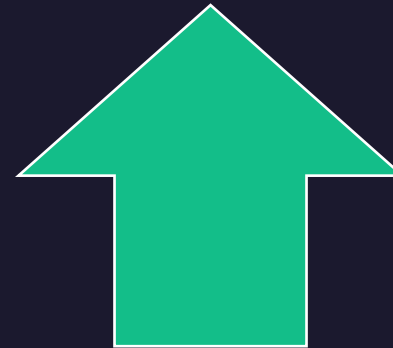

قاعدهٔ ۲ (الف)

سیستم هماهنگ شده توصیف و کدگذاری کالا

قاعدهٔ ۲ (الف)

هر ذکری از یک شیئی در یک ردیف ، شامل این شیئی می شود ولو به حالت **غیر کامل** (Incomplete) یا **تمام نشده** (Unfinished) ، مشروط به این که به همان حالت ، شیئی غیر کامل یا تمام نشده، صفت و خاصیت اساسی (Essential Character) شیئی کامل یا تمام شده را داشته باشد.

این ذکر، شامل شیئی کامل (Complete) یا تمام شده (Finished) ، یا اشیائی که طبق مقررات پیش گفته باید کامل یا تمام شده تلقی شوند، وقتی که به صورت **سوار نشده** (Unassembled) یا **پیاده شده** (Disassembled) عرضه می گردند نیز می شود.

• در این قاعده (۲ الف) ، برای رفع هر گونه شک و تردید ، دو کلمه غیر کامل (Incomplete) و تمام نشده (Unfinished) بکار برده شده است. مثلاً یک دوچرخه فاقد تایر، غیر کامل است ولی یک دوچرخه کامل که هنوز رنگ نشده تمام نشده است. معمولاً اگر کالا فاقد یک جزء باشد غیر کامل است ولی عملیات رنگ آمیزی و یا آهار زدن پارچه، عملیات تمام کاری (Finishing) نامیده می شود و لذا کالای فاقد رنگ یا آهار، کالای ناتمام است.









Adrenaline Systems

When you want to go extreme

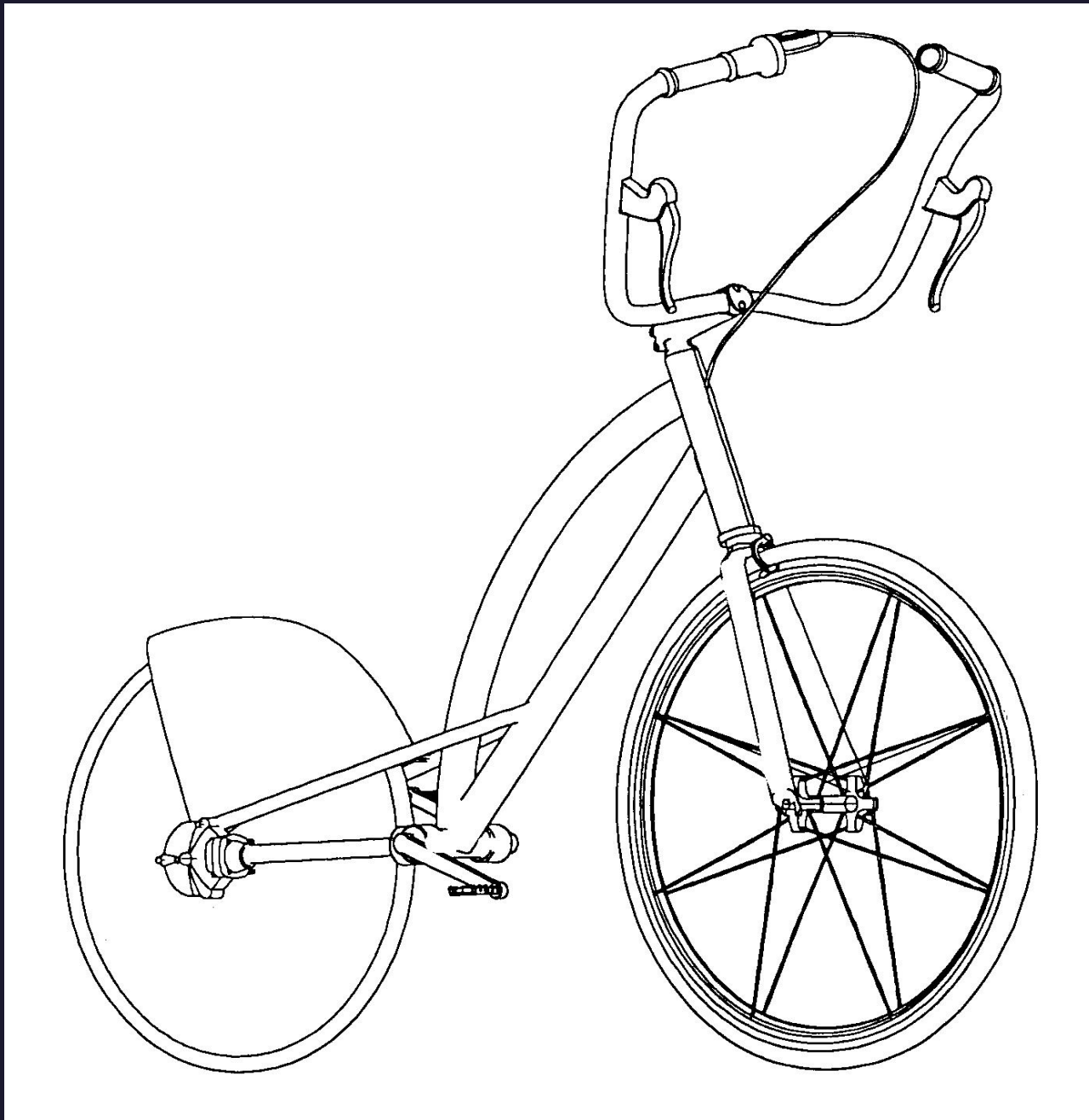

IHDC BIKE LOCK

Nour Malaeb

1. PARK AT POLE/STAND



2. PULL SEAT & ROD OUT



3. LOCK SEAT & ROD TO WHEELS, FRAME, & POLE WITH STEEL-JACKETED CABLES



4. PEACE OF MIND

- ENHANCES PRODUCTIVITY
- INCREASES SEX APPEAL
- SHARPENS WIT
- IMPROVES GOOD LOOKS

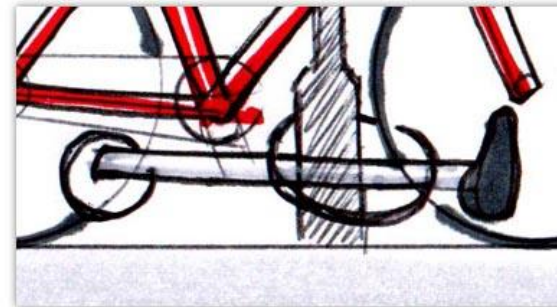









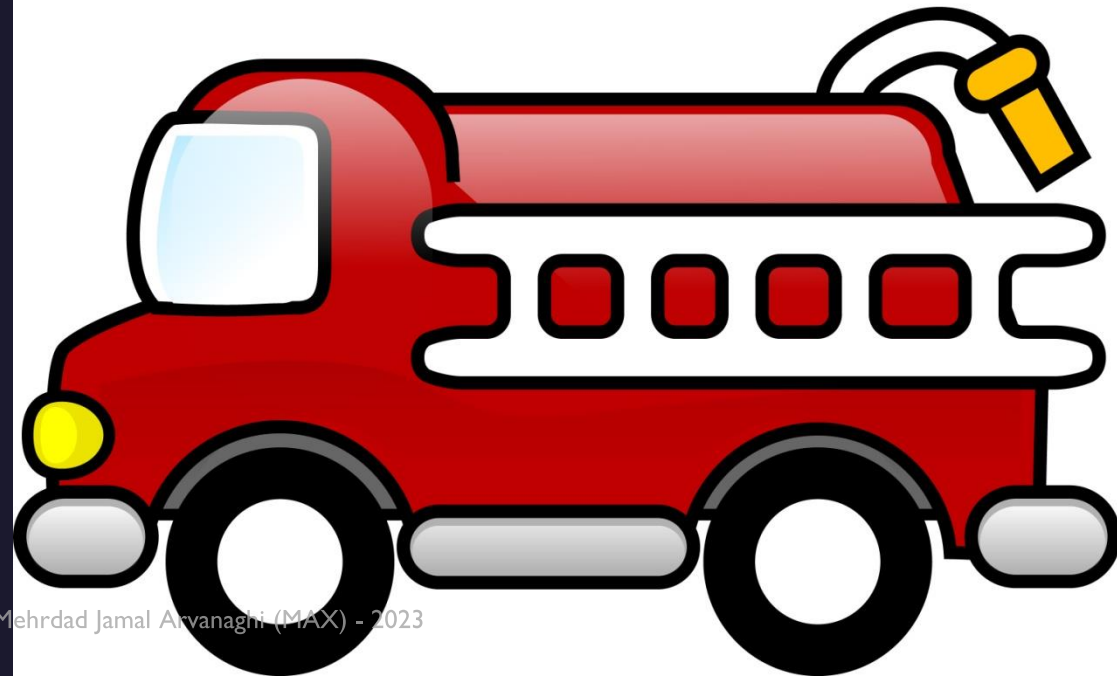
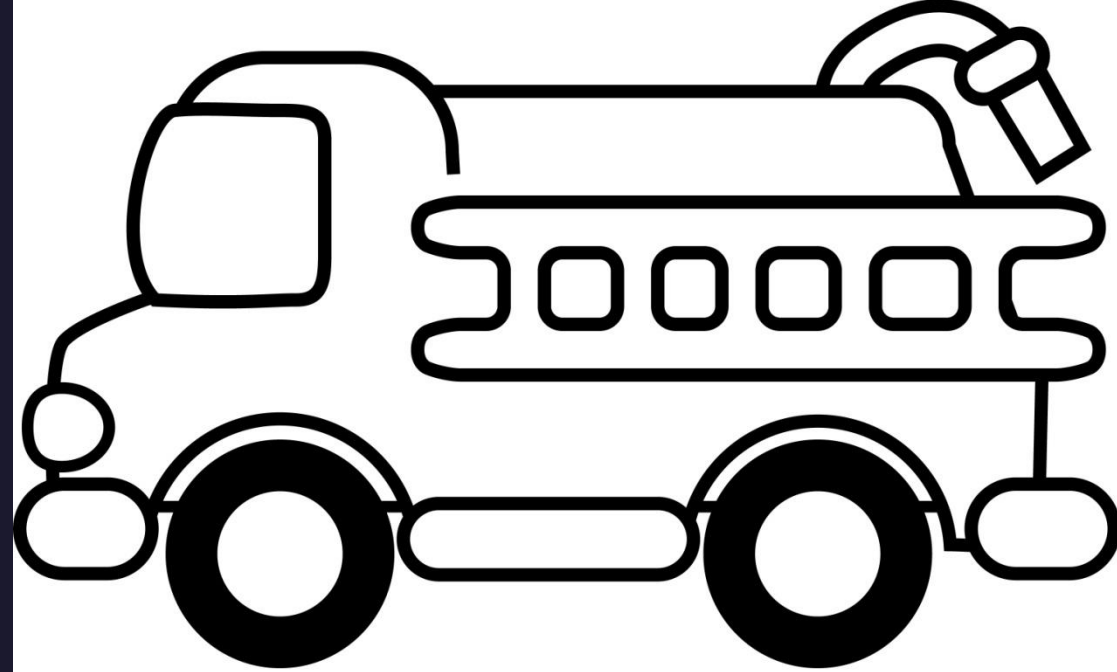



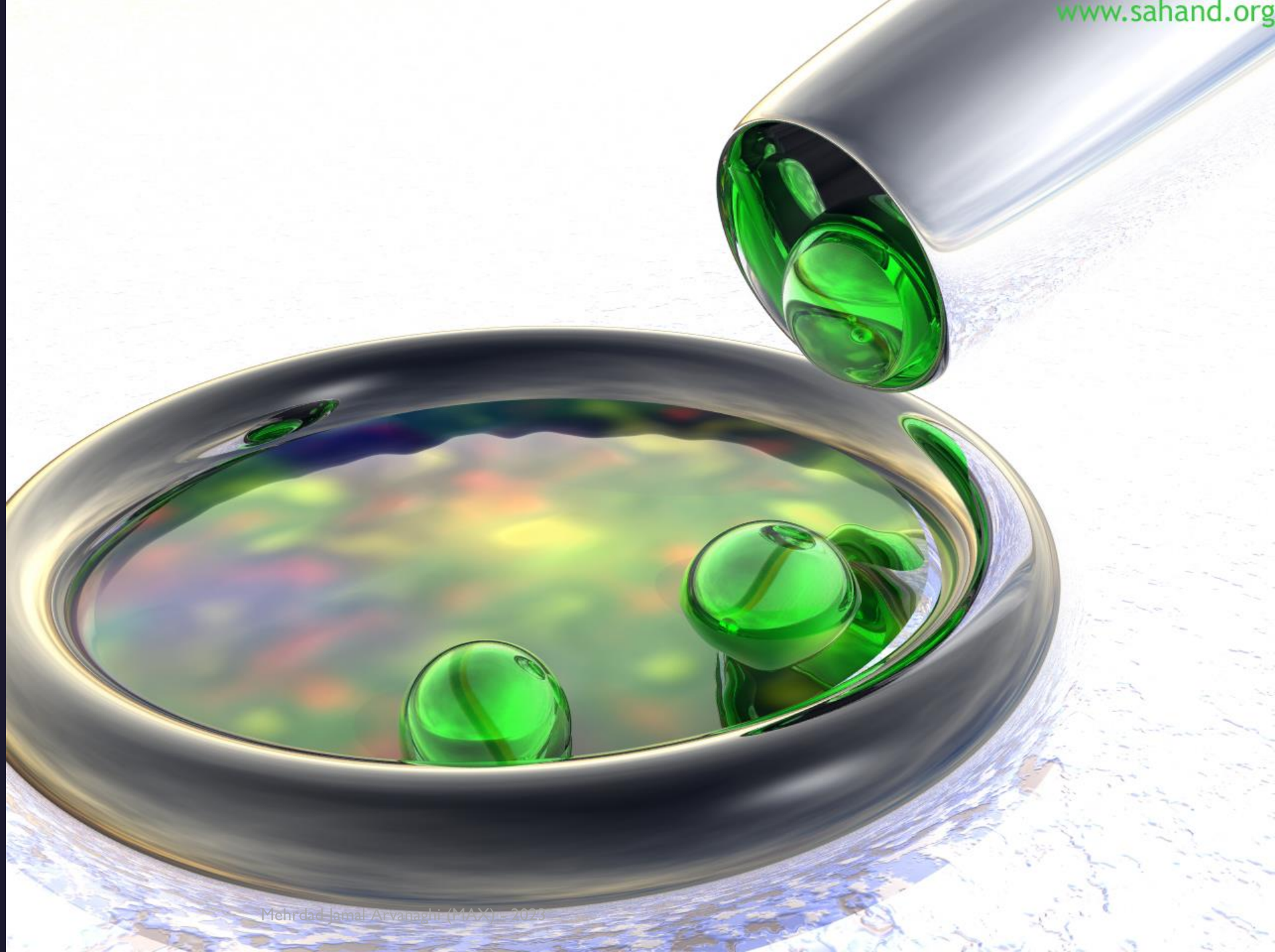



کالاهاى بصورت طرح اوليه يا Blanks

• بعنوان يك قاعدهٔ كلی، کالاهاى بصورت طرح اوليه (Blanks) نیز به عنوان اشیاء غیر کامل یا تمام نشده تلقی شده و در همان شمارهٔ مربوط به شیئ کامل قابل طبقه بندى هستند، مگر این که به این قبیل کالاها در يك شمارهٔ معین دیگر، بصورت مشخص اشاره شده باشد.





flau.trustpass.alibaba.com













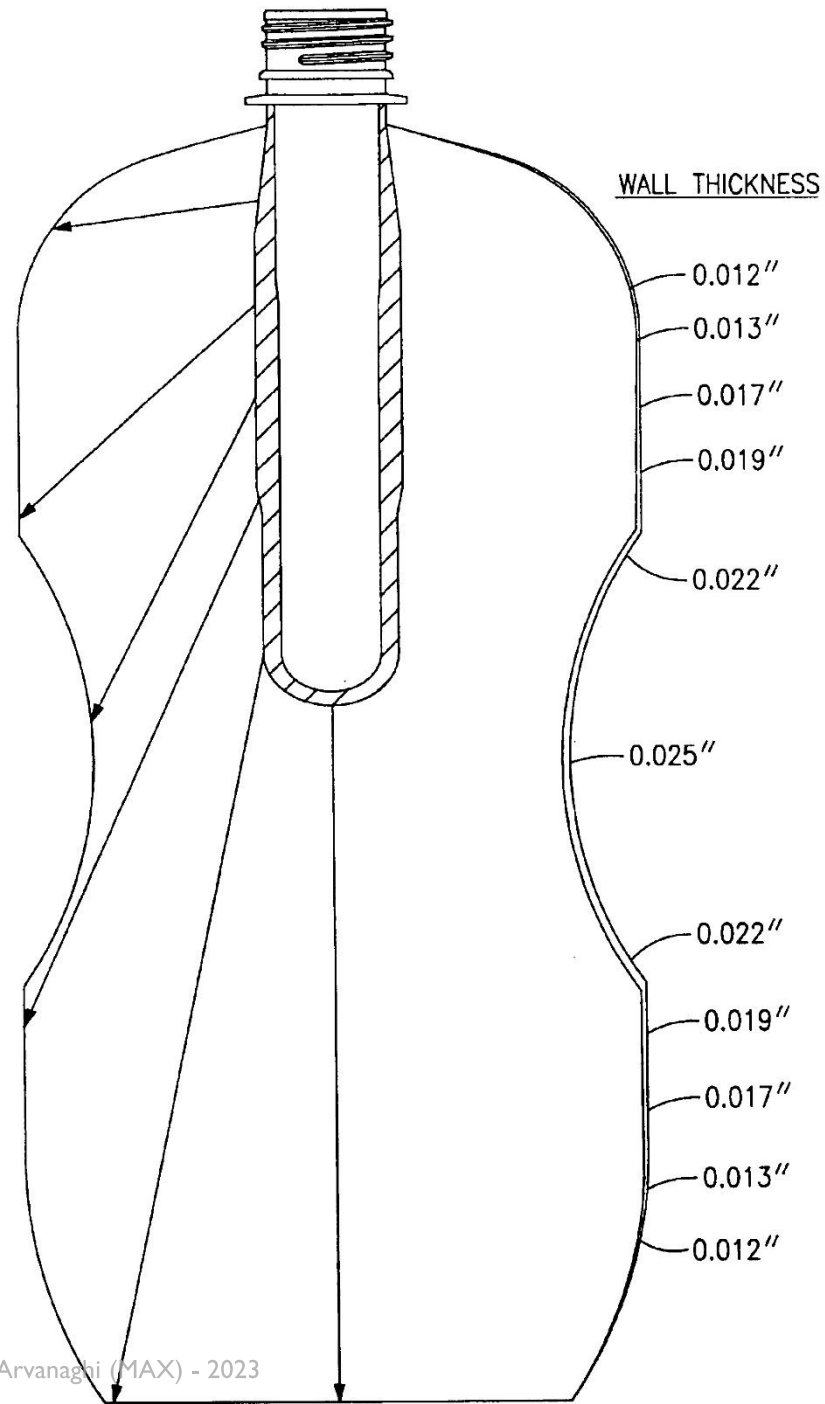





توضیحات تکمیلی در مورد قاعده ۲ (الف)

در این قاعده به دو کلمه **Unassembled** (سوار نشده) و **Disassembled** (پیاده شده) اشاره شده است. اگر قطعات کالائی وقتی که تولید شد، به همان صورت قطعات جدا وارد شود، به آن **سوار نشده** می گویند؛ ولی اگر پس از تولید، نیاز باشد که بدواً سوار کنند و کارکرد آنرا امتحان کنند ولی موقع حمل به خاطر مشکلات حمل و نقل از یکدیگر جدا ارسال کنند، به آن **پیاده شده** می گویند.

توضیحات تکمیلی در مورد قاعده ۲ (الف)

به مفهوم این قاعده، اشیاء عرضه شده به صورت **Unassembled** (سوار نشده) و یا **Disassembled** (پیاده شده) ، به اشیائی اطلاق می گردد که اجزاء متشکله آنها، به منظور سوار کردن باهم باشند، چه با کمک وسایل بند و بست (پیچ ، پیچ و مهره و غیره) و چه با پرچ کردن و جوش دادن، مشروط بر این که فقط عملیات سوار کردن را شامل گردد.

در این ارتباط، نباید پیچیدگی روش سوار کردن مورد ملاحظه قرار گیرد. با این حال، اجزاء متشکله نباید در معرض هرگونه عملیات کاری (Working operation) بیشتر، جهت کامل شدن به صورت تمام شده قرار گیرد.

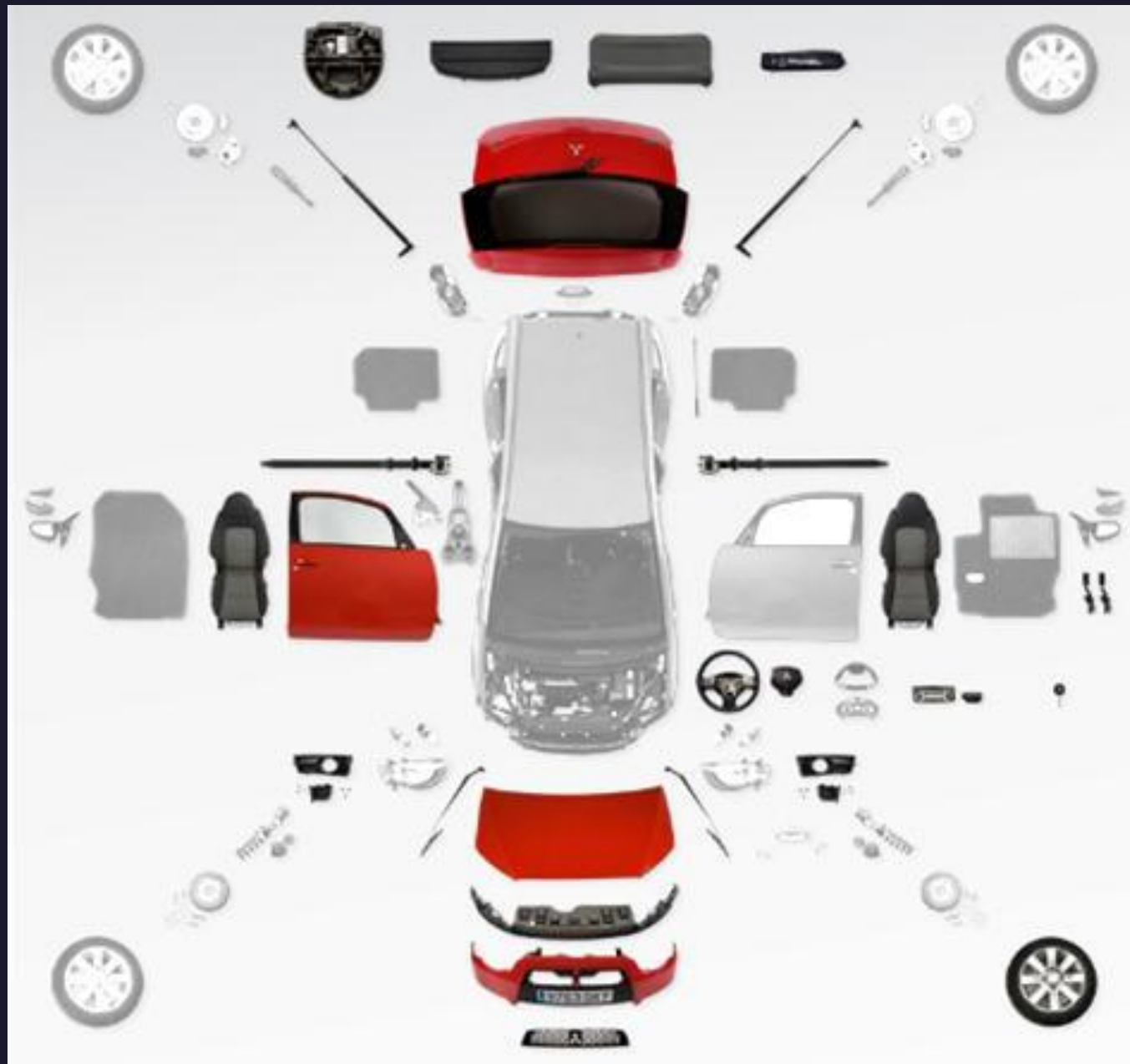



Fan top with Fan



Twin Metal rear door



Alloy joints



HD Sliding tray



Power Point Strip



Adjustable Tray



4 angle Side Vertical Cable Management Panel



Sliding Keyboard tray

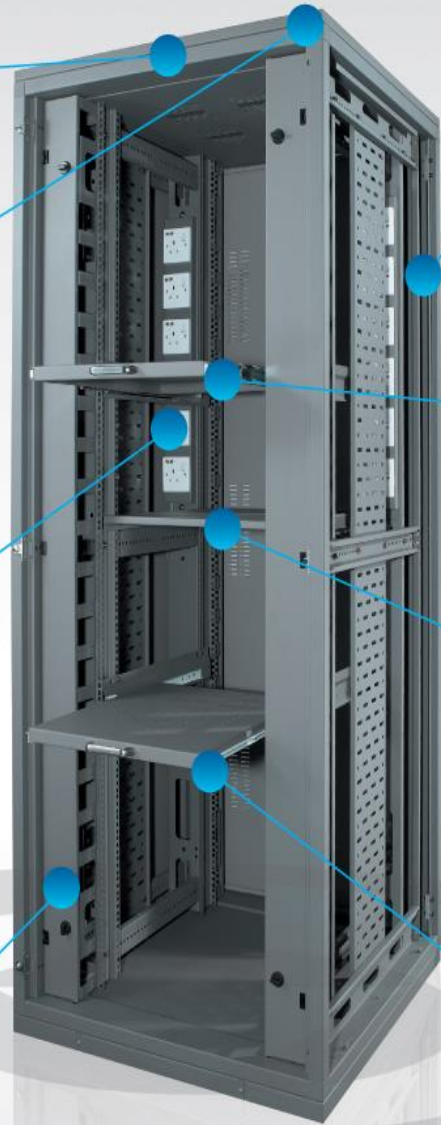

MODEL CKD 218

Mehrhad Jamal Arvanaghi (MAX) - 2023

توضیحات تکمیلی در مورد قاعده ۲ (الف)

• در **صنعت** نیز کالا از لحاظ شرایط مونتاژ و سوار کردن سه حالت دارد:

قطعات کاملاً منفصله (Completely Knocked Down = CKD)،

نیمه منفصله (Semi Knocked Down = SKD)

(برخی از قسمتها سوار شده است) و

بالاخره در حالتی که همه قطعات سوار شده و کالا ساخته شده

است (Completely Built Up = CBU)

CKD









YUSHINE





به این سؤال پاسخ دهید



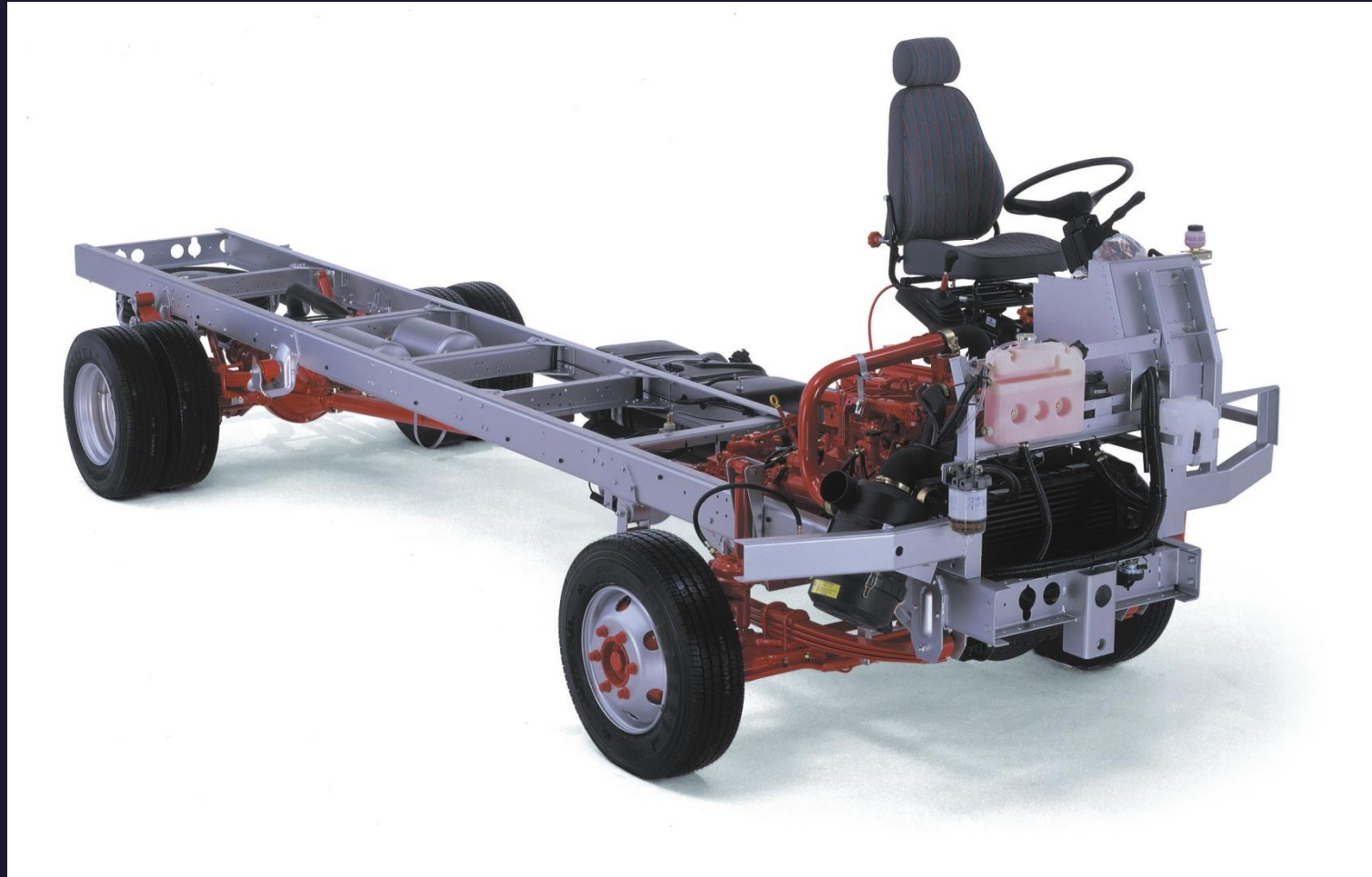



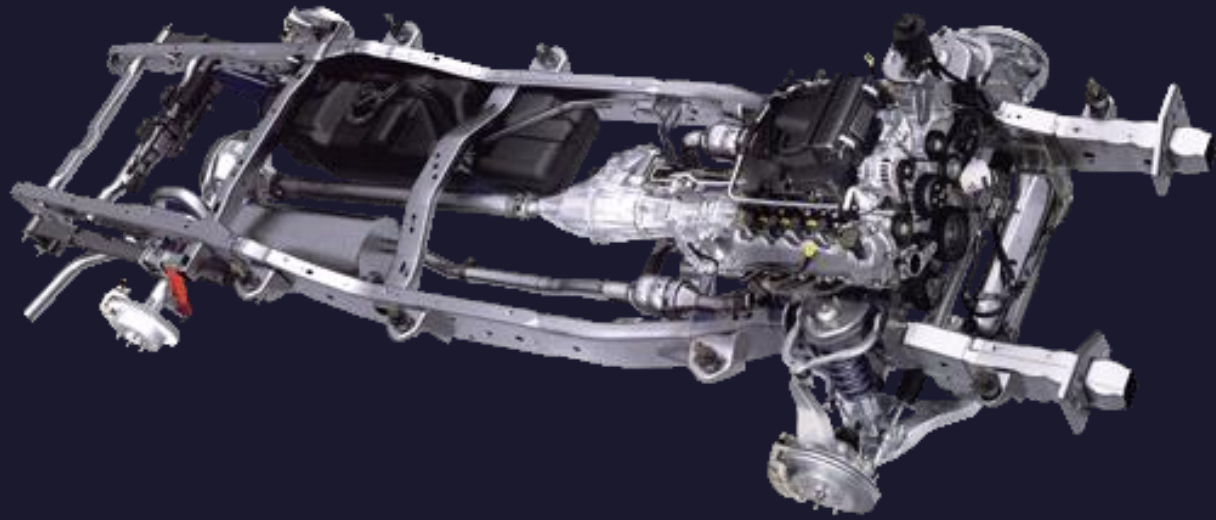

● کالاهای زیر به صورت جدا در داخل کانتینر را می توان به استناد

قاعده ۲ (الف) ذیل ردیف ۸۷۰۶ طبقه بندی نمود؟

۸۷۰۶ شاسی های موتوردار برای وسایل نقلیه موتوری ۸۷۰۱ تا ۸۷۰۵ .

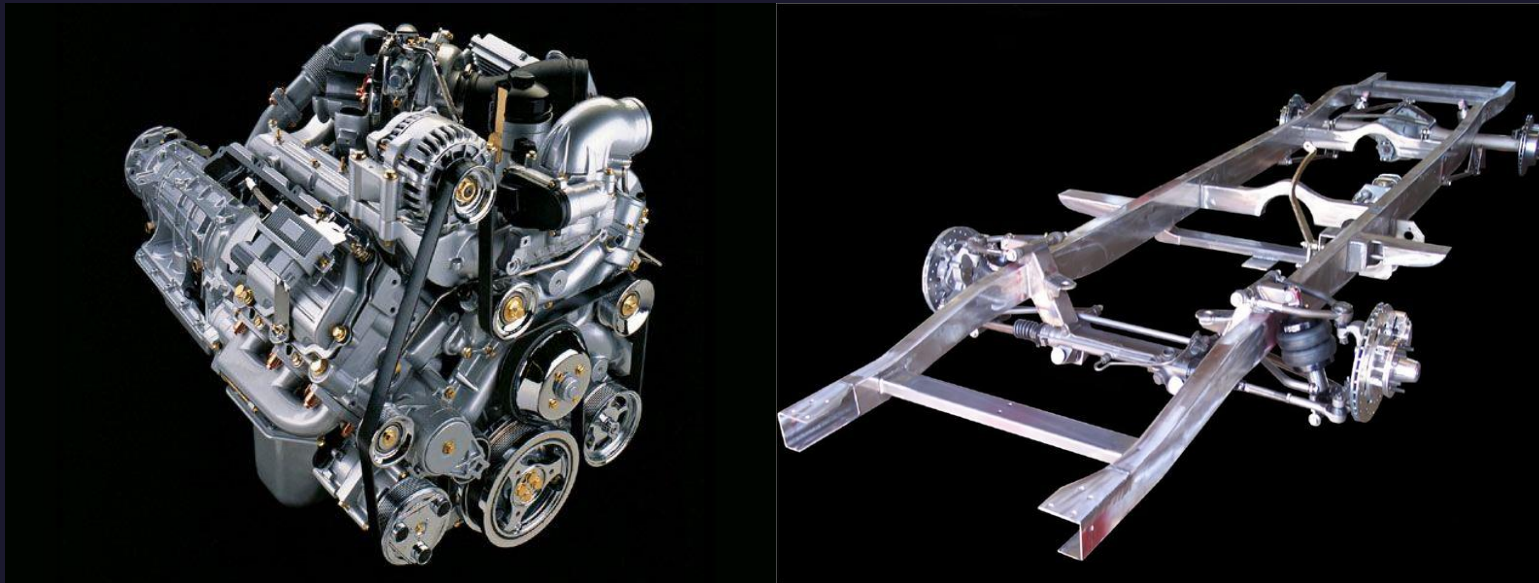

Redwoodcrafts.com

9109

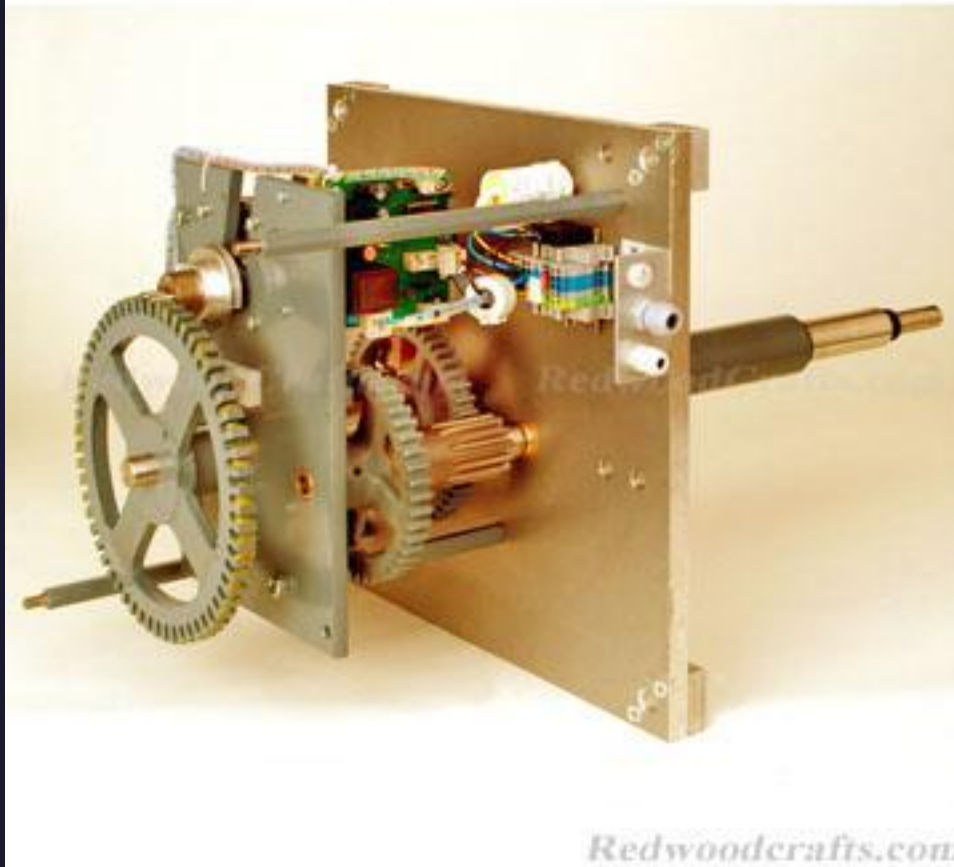

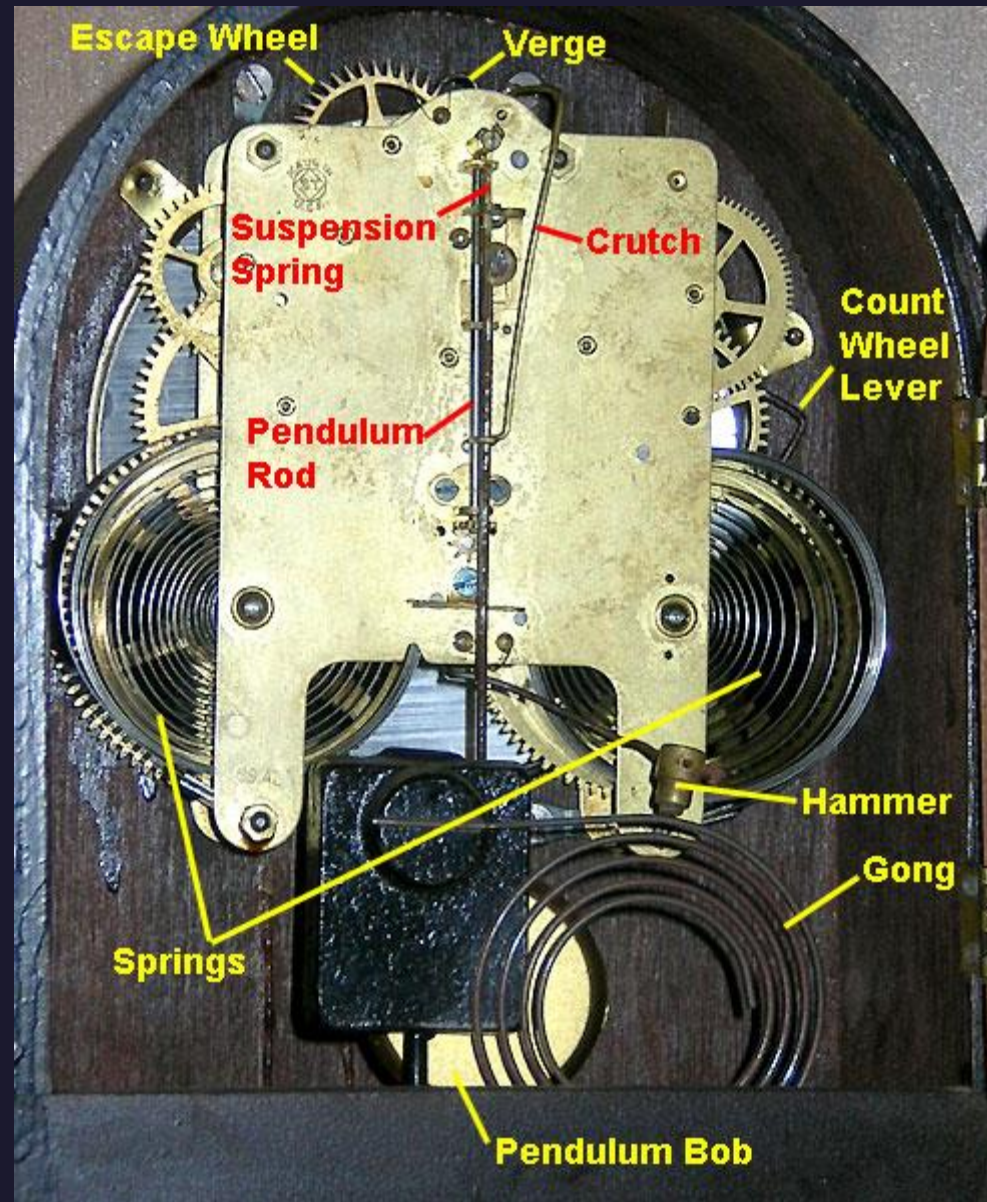



قاعدهٔ ۲ (الف)

هر ذکری از یک شیئی در یک ردیف ، شامل این شیئی می شود ولو به حالت **غیر کامل** (Incomplete) یا **تمام نشده** (Unfinished) ، مشروط به این که به همان حالت ، شیئی **غیر کامل** یا **تمام نشده**، صفت و خاصیت اساسی (Essential Character) شیئی کامل یا تمام شده را داشته باشد.

این ذکر، شامل شیئی کامل (Complete) یا **تمام شده** (Finished) ، یا **اشیائی که طبق مقررات پیش گفته باید کامل یا تمام شده تلقی شوند**، وقتی که به صورت **سوار نشده** (Unassembled) یا **پیاده شده** (Disassembled) عرضه می گردند نیز می شود.

قاعدهٔ ۲ (ب)

سیستم هماهنگ شده توصیف و کدگذاری کالا

قاعدهٔ ۲ (ب)

هر ذکری از یک ماده در یک ردیف، شامل آن ماده می شود خواه به حالتِ خالص یا مخلوط و یا حتی ترکیب شده (جور شده) با مواد یا جنس دیگر. همچنین هر ذکری از کالاهای ساخته شده از یک مادهٔ معین، شامل کالاهایی می شود که تماماً یا جزئاً از این ماده تشکیل شده باشند. طبقه بندی اشیاء متشکل از بیش از یک ماده براساس اصول قاعدهٔ ۳ انجام خواهد شد.



• **قاعدهٔ ۲ (ب)** ، به مواد مخلوط یا ترکیب شده (جور شده) با سایر مواد، و کالاهای متشکل از دو یا چند ماده، مربوط می شود. ردیف هایی که این قاعده، به آن ها مربوط می شود، عبارتند از ردیف هایی که یک مادهٔ معین را ذکر می کنند (مثلاً ردیف ۰۵۰۷ که به عاج تعلق دارد) و ردیف هایی که شامل کالاهای از یک مادهٔ معین می گردند (مثلاً ردیف ۴۵۰۳ که به اشیاء ساخته شده از چوب پنبهٔ طبیعی تعلق دارد).

• این قاعده فقط در صورتی اجراء می شود که در متن ردیف ها و یادداشت های قسمت یا فصل، مقررات مغایری وجود نداشته باشد (مثلاً ردیف ۱۵۰۳ که به استئارین لارد، روغن لارد و... ، مخلوط نشده تعلق دارد).

• محصولات مخلوط که به صورت فرآورده بوده و به همان صورت، در یک یادداشت قسمت یا فصل یا در متن یک ردیف ، توصیف شده باشند، باید به موجب مقررات قاعدهٔ ۱ طبقه بندی شوند.



• اثر این قاعده، گسترش حیطة شمول ردیف هائی است که به یک ماده معین اشاره دارند، به نحوی که مخلوط یا ترکیب (جور شده) این مواد با سایر مواد را نیز شامل شوند. اثر این قاعده همچنین گسترش حیطة شمول ردیف هائی است که به کالاهای ساخته شده از یک ماده اشاره دارند، به نحوی که این ردیف ها ، کالاهایی که جزاً از این ماده تشکیل شده باشند را شامل شوند.

• با این حال ، این قاعده، حیطة شمول ردیفی که به آن مربوط می شود را تا آن حد توسعه نمی دهد که کالاهایی را در برگیرد که برخلاف تجویز قاعده ۱ با متن ردیف منطبق نباشد، و این حالت، در مواردی پیش می آید که افزودن مواد دیگر ، از کالا ، صفت و خاصیت یک کالای ذکر شده در این ردیف ها را سلب کند.

• در نتیجه، مواد مخلوط یا ترکیب شده (جور شده) با سایر مواد و کالاهای متشکل از دو یا چند ماده، چنانچه در نظر اول، ذیل دو یا چند ردیف قابل طبقه بندی باشند، باید طبق مقررات قاعده ۳ طبقه بندی شوند.

VITAMIN D MILK



VITAMIN D
MILK





PASTEURIZED
HOMOGENIZED

Thank You

Mehrdad Jamal Arvanaghi

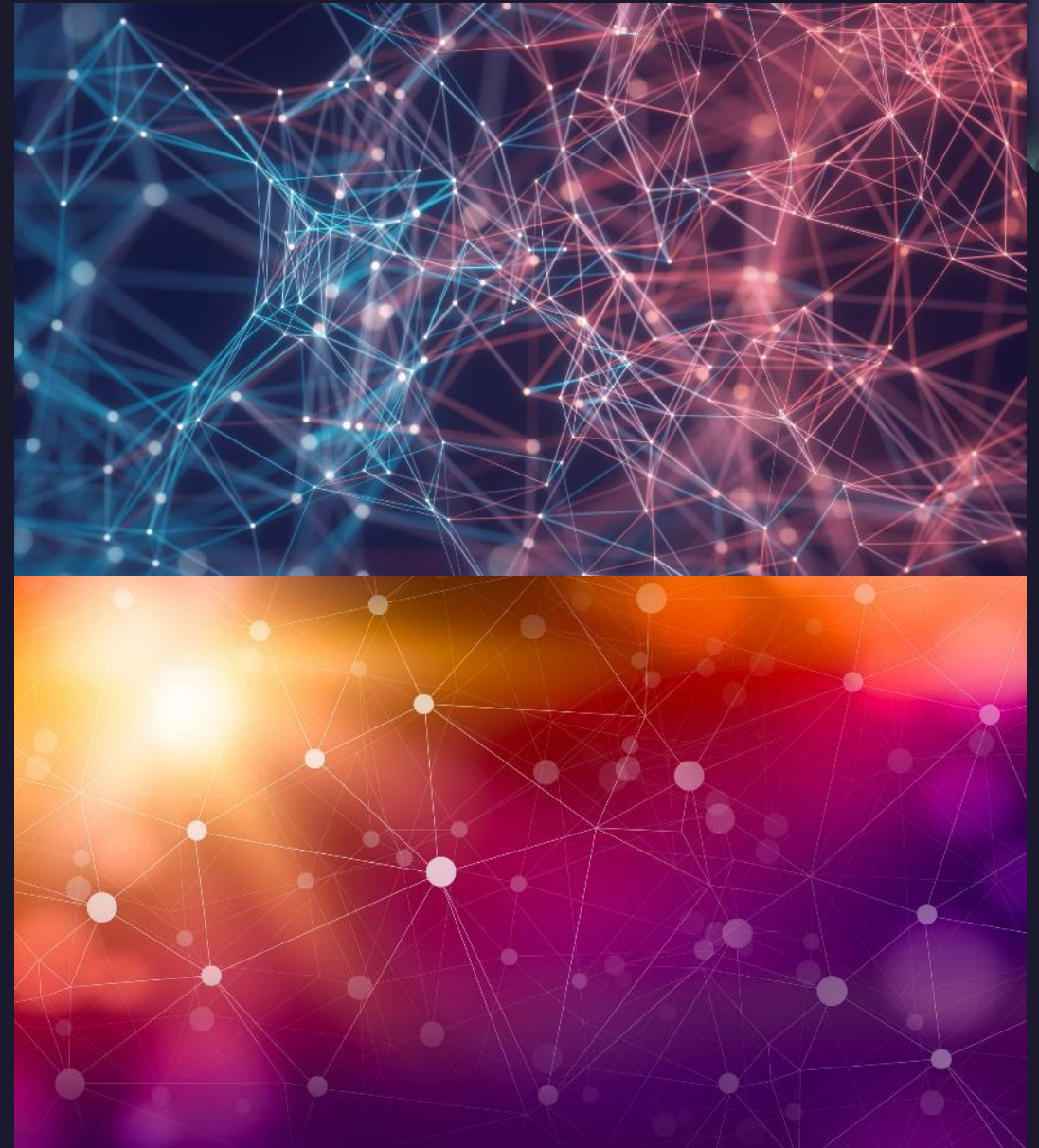
Max.inmax@yahoo.com





- General Rules for the interpretation of the Harmonized System

Mehrdad Jamal Arvanaghi



قواعد عمومی برای تفسیر سیستم هماهنگ شده

قاعده (۱)

قاعده (۲)

قاعده (۳)

قاعده (۴)



قاعدهٔ یک

سیستم هماهنگ شده توصیف و کدگذاری کالا

قاعدهٔ ۱

عناوین قسمت ها (The titles of Sections) ، فصل ها (Chapters) و بخش ها (Sub-Chapters) فقط برای تسهیل مراجعه (Ease of reference) می باشد؛ زیرا قانوناً ، طبقه بندی، طبق متون ردیف ها (The terms of the headings) و یادداشتهای قسمت (Section Notes) یا فصل مربوط (Chapter Notes) و طبق قواعد زیر، مشروط بر این که این قواعد، با متون ردیف ها یا یادداشت های مزبور مغایرت نداشته باشند ، تعیین می گردد.

قاعدهٔ ۲ (الف)

سیستم هماهنگ شده توصیف و کدگذاری کالا

قاعدهٔ ۲ (الف)

هر ذکری از یک شیئی در یک ردیف، شامل این شیئی می شود ولو به حالت **غیر کامل** (Incomplete) یا **تمام نشده** (Unfinished)، مشروط به این که به همان حالت، شیئی غیر کامل یا تمام نشده، صفت و خاصیت اساسی (Essential Character) شیئی کامل یا تمام شده را داشته باشد.

این ذکر، شامل شیئی کامل (Complete) یا تمام شده (Finished)، یا اشیائی که طبق مقررات پیش گفته باید کامل یا تمام شده تلقی شوند، وقتی که به صورت **سوار نشده** (Unassembled) یا **پیاده شده** (Disassembled) عرضه می گردند نیز می شود.

کالاهاى بصورت طرح اولیّه یا Blanks

• بعنوان یک قاعدهٔ کلی، کالاهاى بصورت طرح اولیّه (Blanks) نیز به عنوان اشیاء غیر کامل یا تمام نشده تلقی شده و در همان شمارهٔ مربوط به شیئ کامل قابل طبقه بندى هستند، مگر این که به این قبیل کالاها در یک شمارهٔ معین دیگر، بصورت مشخص اشاره شده باشد.

توضیحات تکمیلی در مورد قاعده ۲ (الف)

در این قاعده به دو کلمه **Unassembled** (سوار نشده) و **Disassembled** (پیاده شده) اشاره شده است. اگر قطعات کالائی وقتی که تولید شد، به همان صورت قطعات جدا وارد شود، به آن **سوار نشده** می گویند؛ ولی اگر پس از تولید، نیاز باشد که بدواً سوار کنند و کارکرد آنرا امتحان کنند ولی موقع حمل به خاطر مشکلات حمل و نقل از یکدیگر جدا ارسال کنند، به آن **پیاده شده** می گویند.

توضیحات تکمیلی در مورد قاعده ۲ (الف)

به مفهوم این قاعده، اشیاء عرضه شده به صورت **Unassembled** (سوار نشده) و یا **Disassembled** (پیاده شده) ، به اشیائی اطلاق می گردد که اجزاء متشکله آنها، به منظور سوار کردن باهم باشند، چه با کمک وسایل بند و بست (پیچ ، پیچ و مهره و غیره) و چه با پرچ کردن و جوش دادن، مشروط بر این که فقط عملیات سوار کردن را شامل گردد.

در این ارتباط، نباید پیچیدگی روش سوار کردن مورد ملاحظه قرار گیرد. با این حال، اجزاء متشکله نباید در معرض هرگونه عملیات کاری (Working operation) بیشتر، جهت کامل شدن به صورت تمام شده قرار گیرد.

توضیحات تکمیلی در مورد قاعده ۲ (الف)

• در **صنعت** نیز کالا از لحاظ شرایط مونتاژ و سوار کردن سه حالت دارد:

قطعات کاملاً منفصله (Completely Knocked Down = CKD)،

نیمه منفصله (Semi Knocked Down = SKD)

(برخی از قسمتها سوار شده است) و

بالاخره در حالتی که همه قطعات سوار شده و کالا ساخته شده

است (Completely Built Up = CBU)

● کالاهای زیر به صورت جدا در داخل کانتینر را می توان به استناد

قاعده ۲ (الف) ذیل ردیف ۸۷۰۶ طبقه بندی نمود؟

۸۷۰۶ شاسی های موتوردار برای وسایل نقلیه موتوری ۸۷۰۱ تا ۸۷۰۵ .

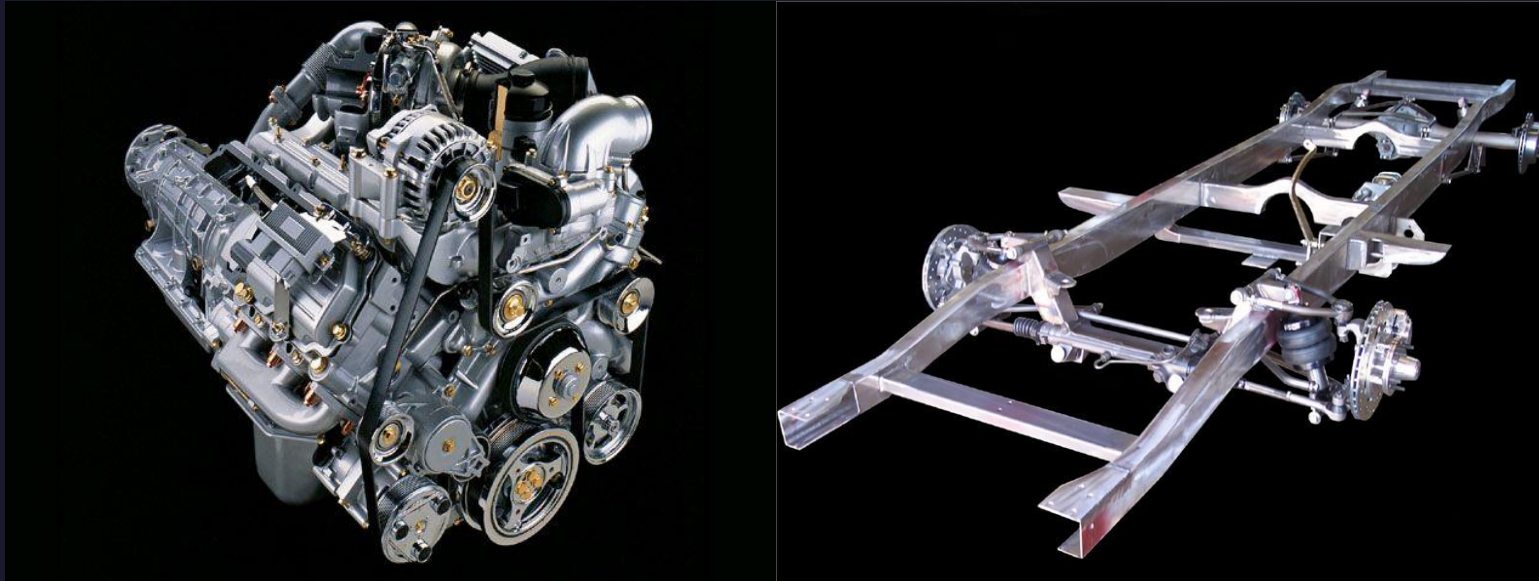

قاعدهٔ ۲ (ب)

سیستم هماهنگ شده توصیف و کدگذاری کالا

قاعدهٔ ۲ (ب)

هر ذکری از یک ماده در یک ردیف، شامل آن ماده می شود خواه به حالتِ خالص یا مخلوط و یا حتی ترکیب شده (جور شده) با مواد یا جنس دیگر. همچنین هر ذکری از کالاهای ساخته شده از یک مادهٔ معین، شامل کالاهایی می شود که تماماً یا جزئاً از این ماده تشکیل شده باشند. طبقه بندی اشیاء متشکل از بیش از یک ماده براساس اصول قاعدهٔ ۳ انجام خواهد شد.



• **قاعدهٔ ۲ (ب)** ، به مواد مخلوط یا ترکیب شده (جور شده) با سایر مواد، و کالاهای متشکل از دو یا چند ماده، مربوط می شود. ردیف هایی که این قاعده، به آن ها مربوط می شود، عبارتند از ردیف هایی که یک مادهٔ معین را ذکر می کنند (مثلاً ردیف ۰۵۰۷ که به عاج تعلق دارد) و ردیف هایی که شامل کالاهای از یک مادهٔ معین می گردند (مثلاً ردیف ۴۵۰۳ که به اشیاء ساخته شده از چوب پنبهٔ طبیعی تعلق دارد).

• این قاعده فقط در صورتی اجراء می شود که در متن ردیف ها و یادداشت های قسمت یا فصل، مقررات مغایری وجود نداشته باشد (مثلاً ردیف ۱۵۰۳ که به استئارین لارد، روغن لارد و... ، مخلوط نشده تعلق دارد).

• محصولات مخلوط که به صورت فرآورده بوده و به همان صورت، در یک یادداشت قسمت یا فصل یا در متن یک ردیف ، توصیف شده باشند، باید به موجب مقررات قاعدهٔ ۱ طبقه بندی شوند.



• اثر این قاعده، گسترش حیطة شمول ردیف هائی است که به یک ماده معین اشاره دارند، به نحوی که مخلوط یا ترکیب (جور شده) این مواد با سایر مواد را نیز شامل شوند. اثر این قاعده همچنین گسترش حیطة شمول ردیف هائی است که به کالاهای ساخته شده از یک ماده اشاره دارند، به نحوی که این ردیف ها ، کالاهایی که جزاً از این ماده تشکیل شده باشند را شامل شوند.

• با این حال ، این قاعده، حیطة شمول ردیفی که به آن مربوط می شود را تا آن حد توسعه نمی دهد که کالاهایی را در برگیرد که برخلاف تجویز قاعده ۱ با متن ردیف منطبق نباشد، و این حالت، در مواردی پیش می آید که افزودن مواد دیگر ، از کالا ، صفت و خاصیت یک کالای ذکر شده در این ردیف ها را سلب کند.

• در نتیجه، مواد مخلوط یا ترکیب شده (جور شده) با سایر مواد و کالاهای متشکل از دو یا چند ماده، چنانچه در نظر اول، ذیل دو یا چند ردیف قابل طبقه بندی باشند، باید طبق مقررات قاعده ۳ طبقه بندی شوند.

قاعدهٔ ۳

سیستم هماهنگ شده توصیف و کدگذاری کالا

قاعدهٔ ۳

در مواردی که خواه در اجرای مقررات قاعدهٔ ۲ (ب) یا به هر دلیل دیگر، کالائی در نظر اول، ذیل دو یا چند ردیف، قابل طبقه بندی باشد، طبقه بندی آن به نحو زیر انجام می گیرد:



قاعدهٔ ۳ (الف)

سیستم هماهنگ شده توصیف و کدگذاری کالا

قاعدهٔ ۳ (الف)

ردیفی که **مشخص ترین توصیف** از کالا را می کند، بر ردیف هایی که توصیف کلی تری می کنند، مرجح خواهد بود. **با این حال**، وقتی دو یا چند ردیف، هر کدام فقط به یک جزء از مواد متشکلهٔ محصولات مخلوط یا مرکب و یا فقط به یک جزء از اقلام درون یک مجموعه (SET) عرضه شده به صورت خرده فروشی اشاره کرده باشد، آن ردیف ها در ارتباط با آن کالا باید **به صورت توصیف یکسان** تلقی شوند؛ **حتی** اگر یکی از آن ردیف ها، توصیف دقیق تر یا کامل تری از آن کالا کرده باشد.



۷۳۲۳ – اشیاء سرمیز، اشیاء آشپزخانه یا سایر اشیاء خانه داری
۸۲۱۵ – قاشق، چنگال، ملاقه، ...



glass

PVB film

glass

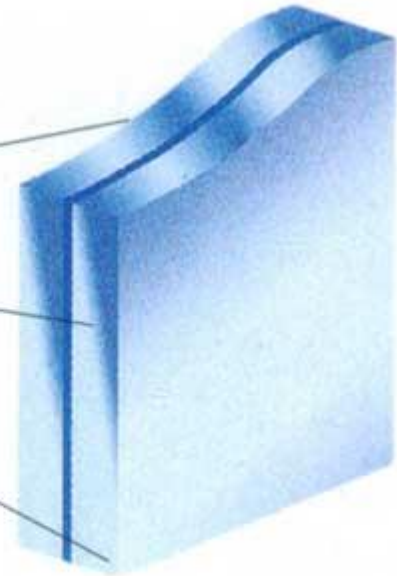

0.76 or 0.38mm PVB film

clear glass

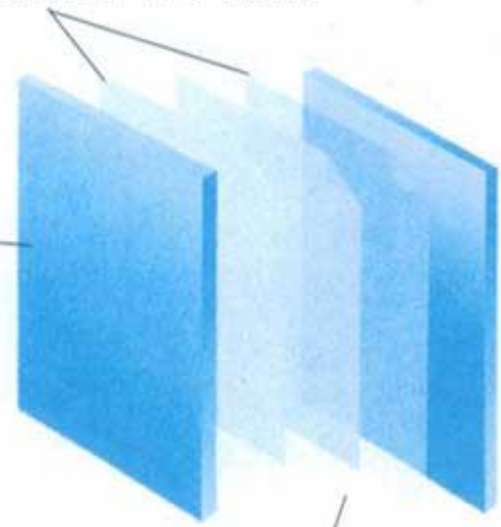

heat reflection film

8801
7007





8708
5703







قاعدهٔ ۳ (ب)

سیستم هماهنگ شده توصیف و کدگذاری کالا

قاعدهٔ ۳ (ب)

مخلوط ها، کالاهای مرکب که از **مواد مختلف** تشکیل شده و یا از به هم متصل کردن اشیاء گوناگون ساخته شده اند و کالاهایی که به صورت **مجموعه (SET)** برای خرده فروشی بسته بندی و عرضه شده اند، ولی طبقه بندی آن ها با توجه به قاعدهٔ ۳ (الف) میسر نباشد، باید با توجه به ماده یا شیئی که **صفت و خاصیت اساسی** خود را به آن کالا می دهد، طبقه بندی شوند؛ **به شرط این که تشخیص این امر امکان پذیر باشد.**









2010/04/27



قاعدهٔ ۳ (ب)

برای اینکه کالایی به عنوان «مجموعه (SET) عرضه شده برای خرده فروشی» تلقی گردد آن کالا باید دارای کلیهٔ شروط زیر باشد:

قاعدهٔ ۳ (ب)

• آن مجموعه باید حداقل از دو کالای مختلف تشکیل شده باشد که در نظر اول قابل طبقه بندی در ردیف های مختلف باشد.

بنابراین به عنوان مثال، ۶ عدد چنگال اردورخوری را نمی توان به مفهوم این قاعده مجموعه (SET) تلقی کرد زیرا ۶ عدد چنگال از یک نوع بوده و طبق این قاعده مجموعه به کالایی گفته می شود که حداقل از دو کالای مختلف تشکیل شده باشد؛















قاعدهٔ ۳ (ب)

آن مجموعه باید متشکل از محصولات دارای مصرف مستقل یا مکمل هم باشد که به این جهت با همدیگر عرضه شده اند تا یک نیاز خاص را رفع یا یک کار مشخصی را انجام دهند؛







Mehrdad Jamal Arvanaghi (MAX) - 2023

قاعدهٔ ۳ (ب)

آن مجموعه باید برای **خرده فروشی** عرضه شود **یعنی** کلیه اجزاء مجموعه در یک قوطی، کارتن، روی یک مقوا و غیره عرضه شده باشند و کلاً یک جا بفروش برسند و معمولاً یکی از اجزاء آن به تنهایی به فروش نمی رسد و نیاز به بسته بندی مجدد هم نداشته باشند.









• مجموعه ای متشکل از یک ساندویچ تهیه شده از گوشت گاو، با یا بدون پنیر، در یک نان کوچک (ردیف ۱۶۰۲)، عرضه شده در بسته ای با یک وعده سیب زمینی سرخ کرده یا چیپس (ردیف ۲۰۰۴)؛



• مجموعه ای متشکل از یک ساندویچ تهیه شده از گوشت گاو، با یا بدون پنیر، در یک نان کوچک (ردیف ۱۶۰۲)، عرضه شده در بسته ای با یک وعده سیب زمینی سرخ کرده یا چیپس (ردیف ۲۰۰۴)؛ در ردیف ۱۶۰۲ طبقه بندی می شود.



مجموعه ای که از اجزاء متشکله آنها قرار است توأمأً
برای تهیه یک غذای اسپاگتی مورد استفاده قرار
گیرد، و تشکیل شده است از یک پاکت اسپاگتی پخته
نشده (ردیف ۱۹۰۲) ، یک کیسه کوچک پنیر رنده
شده (ردیف ۰۴۰۶) و یک قوطی کوچک سس گوجه
فرنگی (ردیف ۲۱۰۳)، عرضه شده در یک جعبه
مقوایی؛



مجموعه ای که از اجزاء متشکله آنها قرار است توأمأً
برای تهیه یک غذای اسپاگتی مورد استفاده قرار
گیرد، و تشکیل شده است از یک پاکت اسپاگتی پخته
نشده (ردیف ۱۹۰۲) ، یک کیسه کوچک پنیر رنده
شده (ردیف ۰۴۰۶) و یک قوطی کوچک سس گوجه
فرنگی (ردیف ۲۱۰۳)، عرضه شده در یک جعبه
مقوایی؛ در ردیف ۱۹۰۲ طبقه بندی می شود.



- یک قوطی میگو (ردیف ۱۶۰۵) ، یک قوطی پاتۀ جگر (ردیف ۱۶۰۲) ، یک قوطی پنیر (ردیف ۰۴۰۶) ، یک قوطی گوشت خوک برش داده شده (ردیف ۱۶۰۲) و یک قوطی سوسیس موسوم به کوکتل (ردیف ۱۶۰۱) ؛





- یک قوطی میگو (ردیف ۱۶۰۵) ، یک قوطی پاتۀ جگر (ردیف ۱۶۰۲) ، یک قوطی پنیر (ردیف ۰۴۰۶) ، یک قوطی گوشت خوک برش داده شده (ردیف ۱۶۰۲) و یک قوطی سوسیس موسوم به کوکتل (ردیف ۱۶۰۱) ؛
به صورت جداگانه طبقه بندی می شوند.



- یک بطری مشروبات الکلی مشمول ردیف ۲۲۰۸ و یک بطری شراب مشمول ردیف ۲۲۰۴؛



- یک بطری مشروبات الکلی مشمول ردیف ۲۲۰۸ و یک بطری شراب مشمول ردیف ۲۲۰۴؛ به صورت جداگانه طبقه بندی می شوند.



• قهوه بوداده در یک کیسه (ردیف ۰۹۰۱) ، یک فنجان سرامیکی (ردیف ۶۹۱۲) و یک نعلبکی از سرامیک (ردیف ۶۹۱۲) که مجموعاً در یک کیسه جهت خرده فروشی بسته بندی شده اند؛



• قهوه بوداده در یک کیسه (ردیف ۰۹۰۱) ، یک فنجان سرامیکی (ردیف ۶۹۱۲) و یک نعلبکی از سرامیک (ردیف ۶۹۱۲) که مجموعاً در یک کیسه جهت خرده فروشی بسته بندی شده اند؛ هر کدام جداگانه طبقه بندی می شوند.

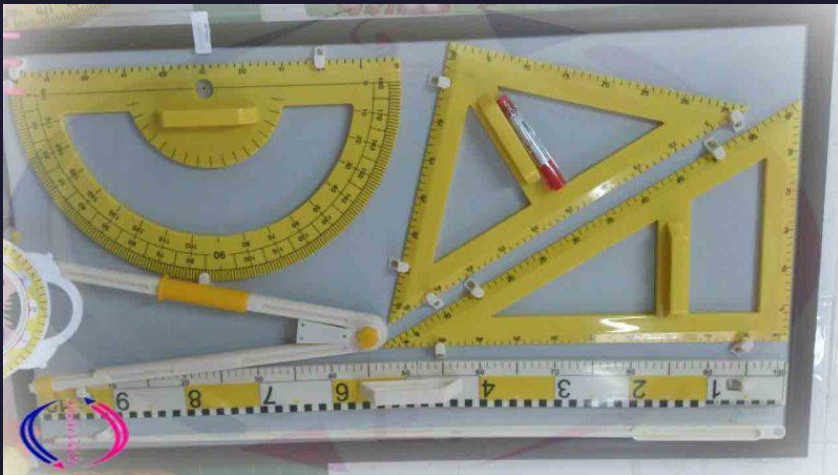

- مجموعهٔ رسامی متشکل از یک خط کش (ردیف ۹۰۱۷)، یک دیسک محاسب (ردیف ۹۰۱۷)، یک پرگار (ردیف ۹۰۱۷)، یک مداد (ردیف ۹۶۰۹) و یک مدادتراش (ردیف ۸۲۱۴)، عرضه شده در یک جعبه از ورق پلاستیک (ردیف ۴۲۰۲)؛

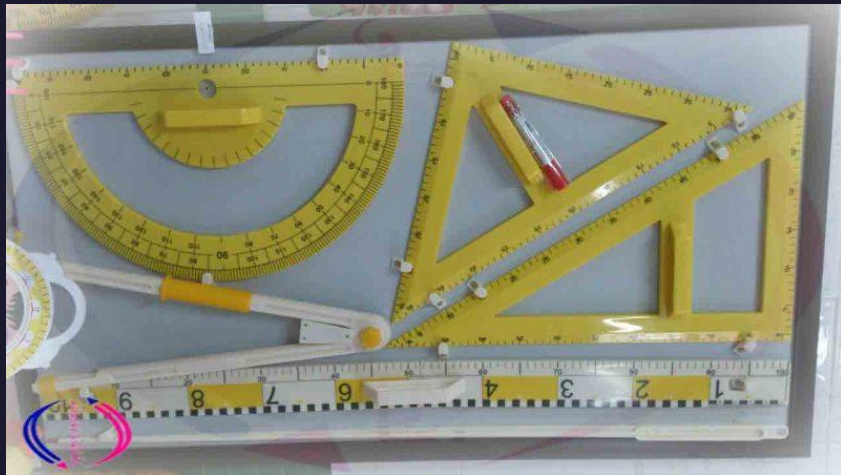

- مجموعهٔ رسامی متشکل از یک خط کش (ردیف ۹۰۱۷)، یک دیسک محاسب (ردیف ۹۰۱۷)، یک پرگار (ردیف ۹۰۱۷)، یک مداد (ردیف ۹۶۰۹) و یک مدادتراش (ردیف ۸۲۱۴)، عرضه شده در یک جعبه از ورق پلاستیک (ردیف ۴۲۰۲)؛ در ردیف ۹۰۱۷ طبقه بندی می شود.

قاعدهٔ ۳ (ج)

سیستم هماهنگ شده توصیف و کدگذاری کالا

قاعدهٔ ۳ (ج)

• در مواردی که با توجه به قواعد ۳ (الف) یا ۳ (ب) نتوان طبقه بندی کالایی را تعیین کرد، آن کالا در ردیفی که از لحاظ **ترتیب عددی** در **آخرین ردیف** از بین آن هایی که **به طور مساوی (برای طبقه بندی آن) معتبر تشخیص داده شده است**، طبقه بندی می شود.





قاعدهٔ ۴

سیستم هماهنگ شده توصیف و کدگذاری کالا

قاعدهٔ ۴

کالایی را که **نمی توان** طبق قواعد بالا طبقه بندی نمود، آن کالا باید در ردیف مربوط به کالایی که **بیشترین شباهت** را به آن دارد، طبقه بندی شود.



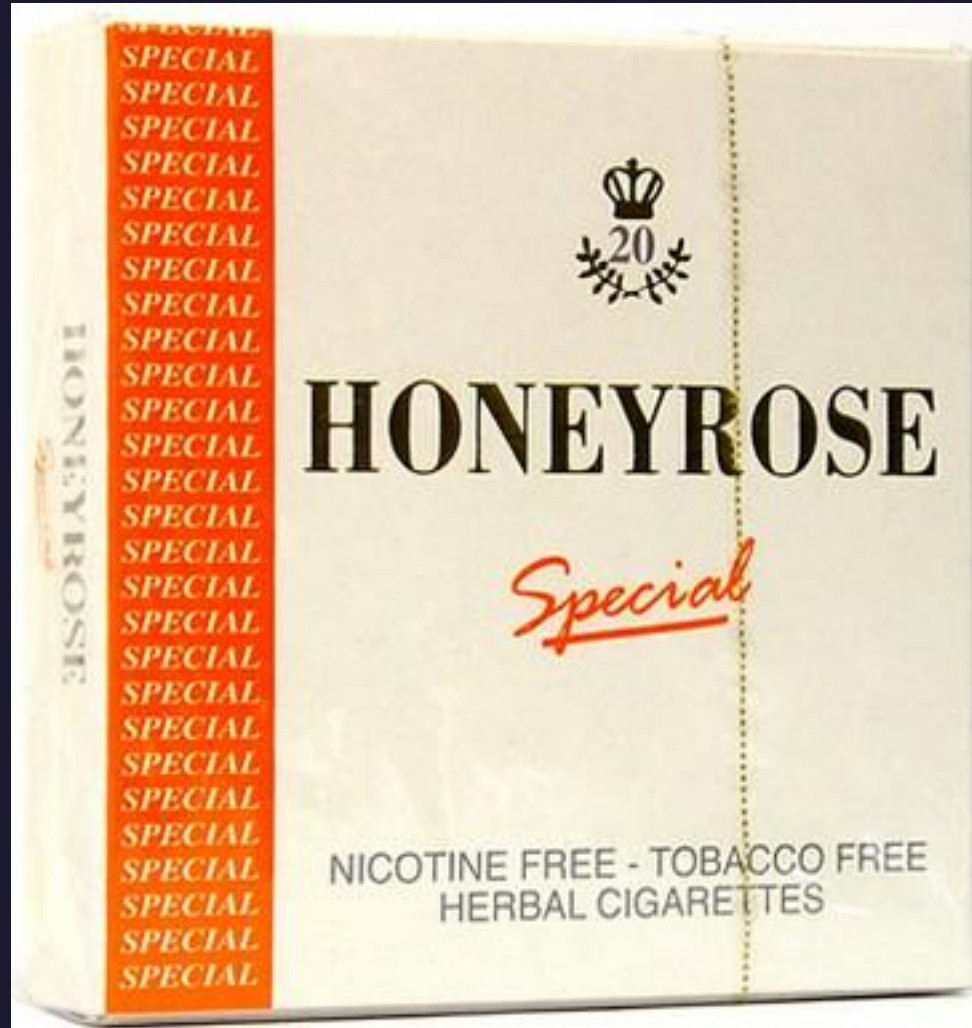







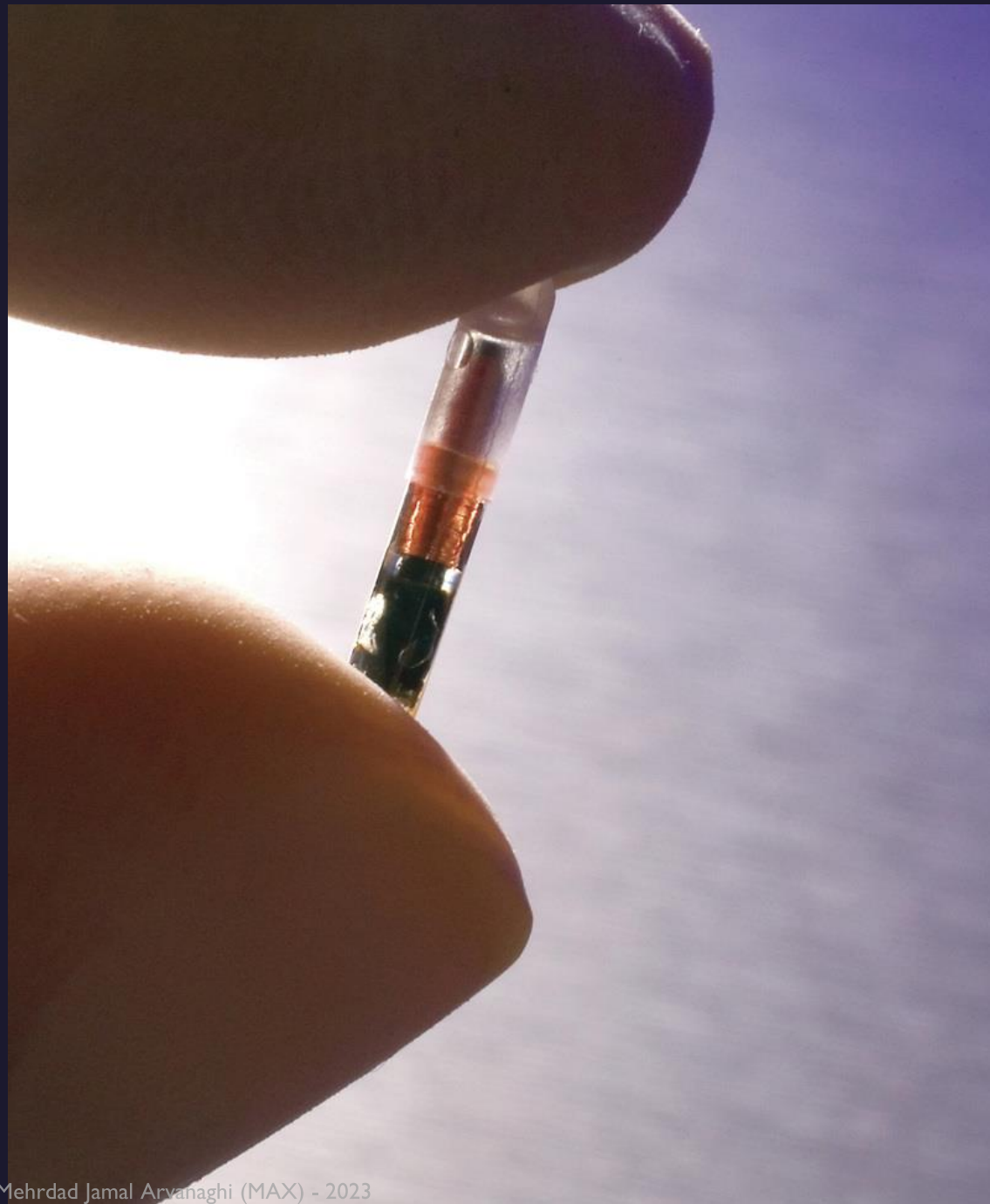









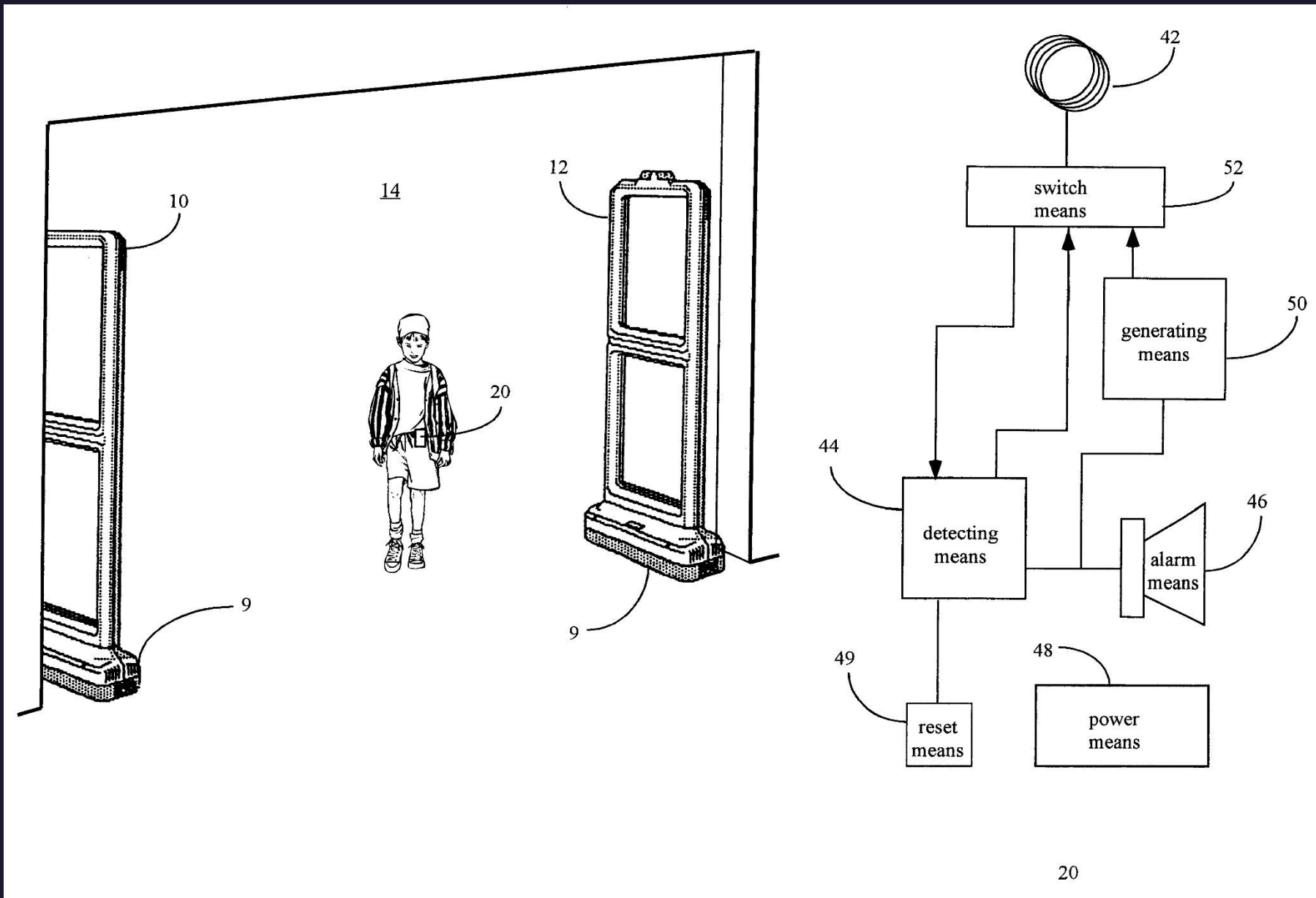



Thank You

Mehrdad Jamal Arvanaghi

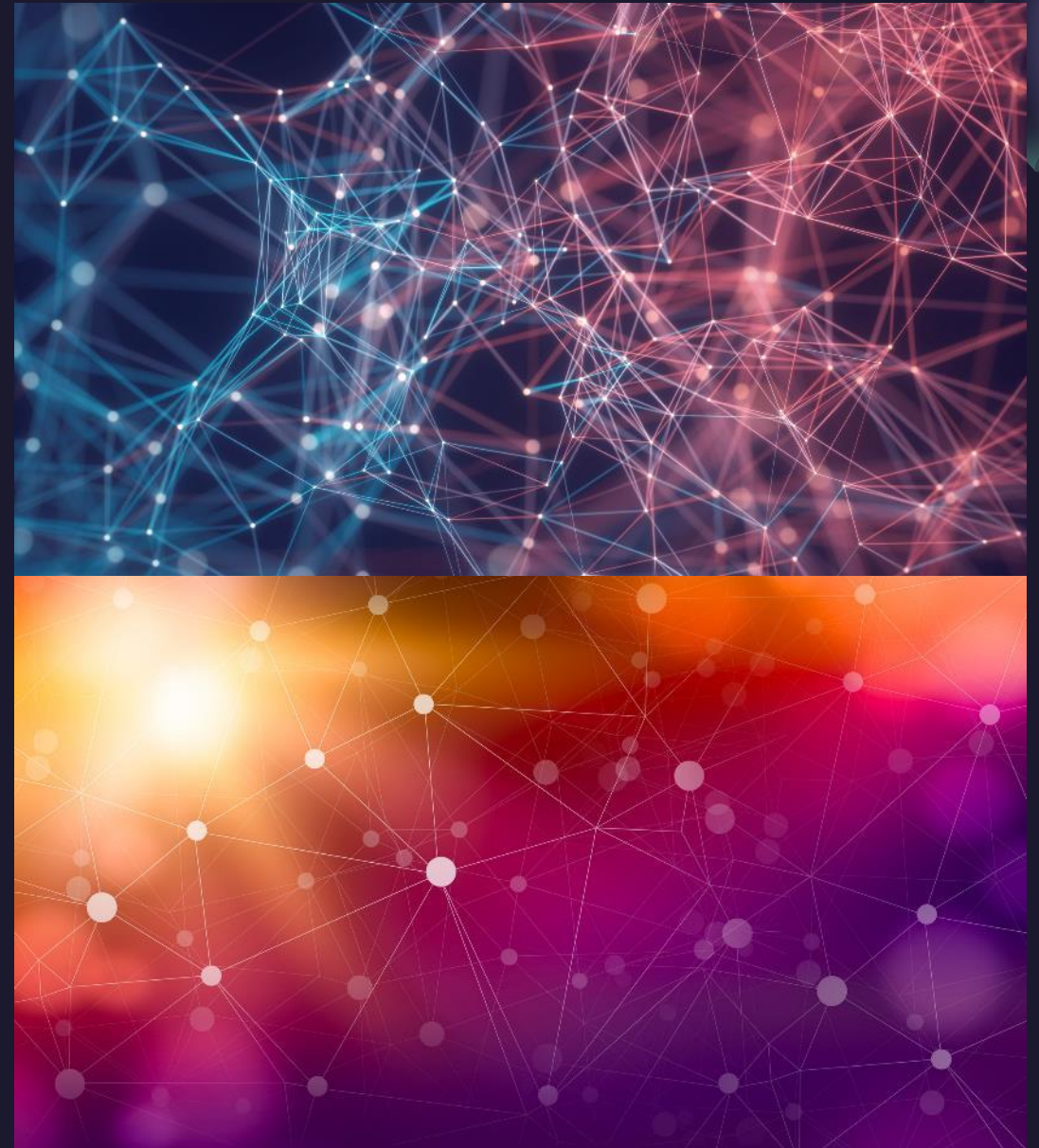
Max.inmax@yahoo.com





- General Rules for the interpretation of the Harmonized System

Mehrdad Jamal Arvanaghi



قواعد عمومی برای تفسیر سیستم هماهنگ شده



قاعدهٔ یک

سیستم هماهنگ شده توصیف و کدگذاری کالا

قاعدهٔ ۱

عناوین قسمت‌ها (The titles of Sections) ، فصل‌ها (Chapters) و بخش‌ها (Sub-Chapters) فقط برای تسهیل مراجعه (Ease of reference) می‌باشد؛ زیرا قانوناً ، طبقه‌بندی، طبق متون ردیف‌ها (The terms of the headings) و یادداشتهای قسمت (Section Notes) یا فصل مربوط (Chapter Notes) و طبق قواعد زیر، مشروط بر این که این قواعد، با متون ردیف‌ها یا یادداشت‌های مزبور مغایرت نداشته باشند ، تعیین می‌گردد.

قاعدهٔ ۲ (الف)

سیستم هماهنگ شده توصیف و کدگذاری کالا

قاعدهٔ ۲ (الف)

هر ذکری از یک شیئی در یک ردیف، شامل این شیئی می شود ولو به حالت **غیر کامل** (Incomplete) یا **تمام نشده** (Unfinished)، مشروط به این که به همان حالت، شیئی غیر کامل یا تمام نشده، صفت و خاصیت اساسی (Essential Character) شیئی کامل یا تمام شده را داشته باشد.

این ذکر، شامل شیئی کامل (Complete) یا تمام شده (Finished)، یا اشیائی که طبق مقررات پیش گفته باید کامل یا تمام شده تلقی شوند، وقتی که به صورت **سوار نشده** (Unassembled) یا **پیاده شده** (Disassembled) عرضه می گردند نیز می شود.

کالاهاى بصورت طرح اولیّه یا Blanks

• بعنوان یک قاعدهٔ کلی، کالاهاى بصورت طرح اولیّه (Blanks) نیز به عنوان اشیاء غیر کامل یا تمام نشده تلقی شده و در همان شمارهٔ مربوط به شیئ کامل قابل طبقه بندى هستند، مگر این که به این قبیل کالاها در یک شمارهٔ معین دیگر، بصورت مشخص اشاره شده باشد.

توضیحات تکمیلی در مورد قاعده ۲ (الف)

به مفهوم این قاعده، اشیاء عرضه شده به صورت **Unassembled** (سوار نشده) و یا **Disassembled** (پیاده شده)، به اشیائی اطلاق می گردد که اجزاء متشکله آنها، به منظور سوار کردن باهم باشند، چه با کمک وسایل بند و بست (پیچ، پیچ و مهره و غیره) و چه با پرچ کردن و جوش دادن، مشروط بر این که فقط عملیات سوار کردن را شامل گردد.

در این ارتباط، نباید پیچیدگی روش سوار کردن مورد ملاحظه قرار گیرد. با این حال، اجزاء متشکله نباید در معرض هرگونه عملیات کاری (Working operation) بیشتر، جهت کامل شدن به صورت تمام شده قرار گیرد.

توضیحات تکمیلی در مورد قاعده ۲ (الف)

• در **صنعت** نیز کالا از لحاظ شرایط مونتاژ و سوار کردن سه حالت دارد:

قطعات کاملاً منفصله (Completely Knocked Down = CKD)،

نیمه منفصله (Semi Knocked Down = SKD)

(برخی از قسمتها سوار شده است) و

بالاخره در حالتی که همه قطعات سوار شده و کالا ساخته شده

است (Completely Built Up = CBU)

قاعدهٔ ۲ (ب)

سیستم هماهنگ شده توصیف و کدگذاری کالا

قاعدهٔ ۲ (ب)

هر ذکری از یک ماده در یک ردیف، شامل آن ماده می شود خواه به حالتِ خالص یا مخلوط و یا حتی ترکیب شده (جور شده) با مواد یا جنس دیگر. همچنین هر ذکری از کالاهای ساخته شده از یک مادهٔ معین، شامل کالاهایی می شود که تماماً یا جزئاً از این ماده تشکیل شده باشند. طبقه بندی اشیاء متشکل از بیش از یک ماده براساس اصول قاعدهٔ ۳ انجام خواهد شد.



قاعدهٔ ۳

سیستم هماهنگ شده توصیف و کدگذاری کالا

قاعدهٔ ۳

در مواردی که خواه در اجرای مقررات قاعدهٔ ۲ (ب) یا به هر دلیل دیگر، کالائی در نظر اول، ذیل دو یا چند ردیف، قابل طبقه بندی باشد، طبقه بندی آن به نحو زیر انجام می گیرد:



قاعدهٔ ۳ (الف)

سیستم هماهنگ شده توصیف و کدگذاری کالا

قاعدهٔ ۳ (الف)

ردیفی که **مشخص ترین توصیف** از کالا را می کند، بر ردیف هایی که توصیف کلی تری می کنند، مرجح خواهد بود. **با این حال**، وقتی دو یا چند ردیف، هر کدام فقط به یک جزء از مواد متشکلهٔ محصولات مخلوط یا مرکب و یا فقط به یک جزء از اقلام درون یک مجموعه (SET) عرضه شده به صورت خرده فروشی اشاره کرده باشد، آن ردیف ها در ارتباط با آن کالا باید **به صورت توصیف یکسان** تلقی شوند؛ **حتی** اگر یکی از آن ردیف ها، توصیف دقیق تر یا کامل تری از آن کالا کرده باشد.

قاعدهٔ ۳ (ب)

سیستم هماهنگ شده توصیف و کدگذاری کالا

قاعدهٔ ۳ (ب)

(۱) مخلوط ها،

(۲) کالاهای مرکب که از مواد مختلف تشکیل شده و یا

(۳) کالاهایی که از به هم متصل کردن اشیاء گوناگون ساخته شده اند و

(۴) کالاهایی که به صورت مجموعه (SET) برای خرده فروشی بسته بندی و عرضه شده اند،

ولی طبقه بندی آن ها با توجه به قاعدهٔ ۳ (الف) میسر نباشد، باید با توجه به ماده یا شیئی

که **صفت و خاصیت اساسی** خود را به آن کالا می دهد، طبقه بندی شوند؛ **به شرط این که**

تشخیص این امر امکان پذیر باشد.

«مجموعه (SET) عرضه شده برای خرده فروشی»:

- (۱) آن مجموعه باید حداقل از دو کالای مختلف تشکیل شده باشد که در نظر اول قابل طبقه بندی در ردیف های مختلف باشد.
- (۲) آن مجموعه باید متشکل از محصولات دارای مصرف مستقل یا مکمل هم باشد که به این جهت با همدیگر عرضه شده اند تا یک نیاز خاص را رفع یا یک کار مشخصی را انجام دهند؛
- (۳) آن مجموعه باید برای خرده فروشی عرضه شود یعنی کلیه اجزاء مجموعه در یک قوطی، کارتن، روی یک مقوا و غیره عرضه شده باشند و کلاً یک جا بفروش برسند و معمولاً یکی از اجزاء آن به تنهایی به فروش نمی رسد و نیاز به بسته بندی مجدد هم نداشته باشند.

قاعدهٔ ۳ (ج)

سیستم هماهنگ شده توصیف و کدگذاری کالا

قاعدهٔ ۳ (ج)

• در مواردی که با توجه به قواعد ۳ (الف) یا ۳ (ب) نتوان طبقه بندی کالایی را تعیین کرد، آن کالا در ردیفی که از لحاظ **ترتیب عددی** در **آخرین ردیف** از بین آن هایی که به طور **مساوی** (برای طبقه بندی آن) **معتبر تشخیص داده شده است**، طبقه بندی می شود.

قاعدهٔ ۴

سیستم هماهنگ شده توصیف و کدگذاری کالا

قاعدهٔ ۴

کالایی را که **نمی توان** طبق قواعد بالا طبقه بندی نمود، آن کالا باید در ردیف مربوط به کالایی که **بیشترین شباهت** را به آن دارد، طبقه بندی شود.



قاعدهٔ ۵ (الف)

سیستم هماهنگ شده توصیف و کدگذاری کالا

قاعدهٔ ۵ (الف)

• جلد برای دوربین عکاسی، برای آلات موسیقی، برای اسلحه، برای آلات رسامی، جعبه برای جواهرات و اشیاء قیمتی و محفظه های همانند که به خصوص **برای جا دادن یک شیء معین یا یک مجموعه کالا ساخته شده** و **دارای قابلیت استعمال طولانی بوده و با اشیائی که برای آن ها در نظر گرفته شده عرضه می شوند**، با این اشیاء طبقه بندی می شوند، در صورتی که از نوعی باشند که معمولاً با آنها فروخته می شوند.

با این حال، این قاعده در مورد محفظه هایی که صفت و خاصیت اساسی خود را به مجموعه (ظرف و مظروف) می بخشند، **قابل اجراء نمی باشد؛**



















Arthurian
Adventure



9005

Mehrdad Jahromi (MAX) 2023









Healthy Paws
Daisy Doos

Guaranteed Analysis
Crude Protein (min)..... 12 %
Crude Fat (min)..... 15.5 %
Crude Fiber (max)..... 3.5 %
Moisture (max)..... 13 %

Ingredients
Whole Wheat Flour, Water,
Peanut Butter, Olive Oil and Honey

Feeding Directions
Feed as treat or reward.
Can be refrigerated for a cold treat.

Steffanie Gehlhausen
(614) 206-6305
421 Oriole Ct.
Pickerington, Ohio 43147
4HealthyPaws@gmail.com

Net Weight 8 oz (225 g)



قاعدهٔ ۵ (ب)

سیستم هماهنگ شده توصیف و کدگذاری کالا

قاعدهٔ ۵ (ب)

• با رعایت مقررات قاعدهٔ ۵ (الف) مذکور در فوق، **لوازم بسته بندی و محفظه های بسته بندی**، **عرضه شده با کالاهای درون آنها**، چنانچه از نوعی باشند که معمولاً برای بسته بندی این قبیل کالاها مصرف می شوند، **همراه با آن کالاها طبقه بندی می شوند**. با این حال، در صورتی که این گونه لوازم بسته بندی یا محفظه های بسته بندی، به وضوح، قابل استفادهٔ مکرر باشد، **این قاعده، اجراء نمی گردد**.















49

44

20

16

11

7

3

قاعدهٔ ۶

سیستم هماهنگ شده توصیف و کدگذاری کالا

قاعدهٔ ۶

• طبقه بندی کالاها در **ردیف های فرعی** یک ردیف (اصلی) طبق متون این ردیف های فرعی و یادداشت های ردیف فرعی مربوطه و همچنین، **با انجام تغییرات لازم**، طبق قواعد فوق، با این آگاهی که فقط ردیف های فرعی **هم سطح** مورد مقایسه قرار می گیرند، قانوناً تعیین می گردد. به مفهوم این قاعده، یادداشتهای قسمت و فصل مربوطه نیز، جز در مواردی که مقررات مغایری باشد، قابل اجراء می باشند.



قاعدهٔ ۶

• ۱- قواعد (۱) تا (۵) فوق، **با انجام تغییرات لازم (Mutatis Mutandis)**، حاکم بر طبقه بندی در سطوح ردیفهای فرعی همان ردیف نیز می باشد؛

• ۲- **ردیف های فرعی هم سطح** : یعنی ردیف های فرعی یک خطی (-) یا دوخطی (--) ؛

• ۳- **جز در مواردی که مقررات مغایری باشد** یعنی جز در مواردی که یادداشت های قسمت یا فصل با متن ردیف فرعی یا یادداشت های ردیف فرعی مغایر باشند؛ مثلاً- در فصل ۷۱ ، دامنهٔ شمول اصطلاح «پلاتین» در **یادداشت ۴(ب) فصل**، متفاوت از اصطلاح «پلاتین» مندرج در **یادداشت ردیف فرعی ۲** می باشد که برای تفسیر ردیف های مربوطه، یادداشت ردیف فرعی ۲ به کار می رود و **یادداشت فصل نباید در نظر گرفته شود**؛

• ۴- **دامنهٔ شمول یک ردیف فرعی** دوخطی نباید از دامنهٔ شمول یک ردیف فرعی یک خطی مربوطه فراتر رود و دامنهٔ شمول یک ردیف فرعی یک خطی نباید از دامنهٔ شمول ردیف چهار رقمی مربوطه فراتر باشد.

سیستم هماهنگ شده توصیف و کد گذاری کالا

بهترین راه آموزش سیستم هماهنگ شده در درجه اول بیان اصولی است که سیستم بر پایه آن تدوین شده ؛ فرضاً تشریح بکارگیری دوضابطه ماده اولیه (Material) و عملکرد (Function) در طبقه بندی کالا ، باید از اصول آموزش سیستم باشد.



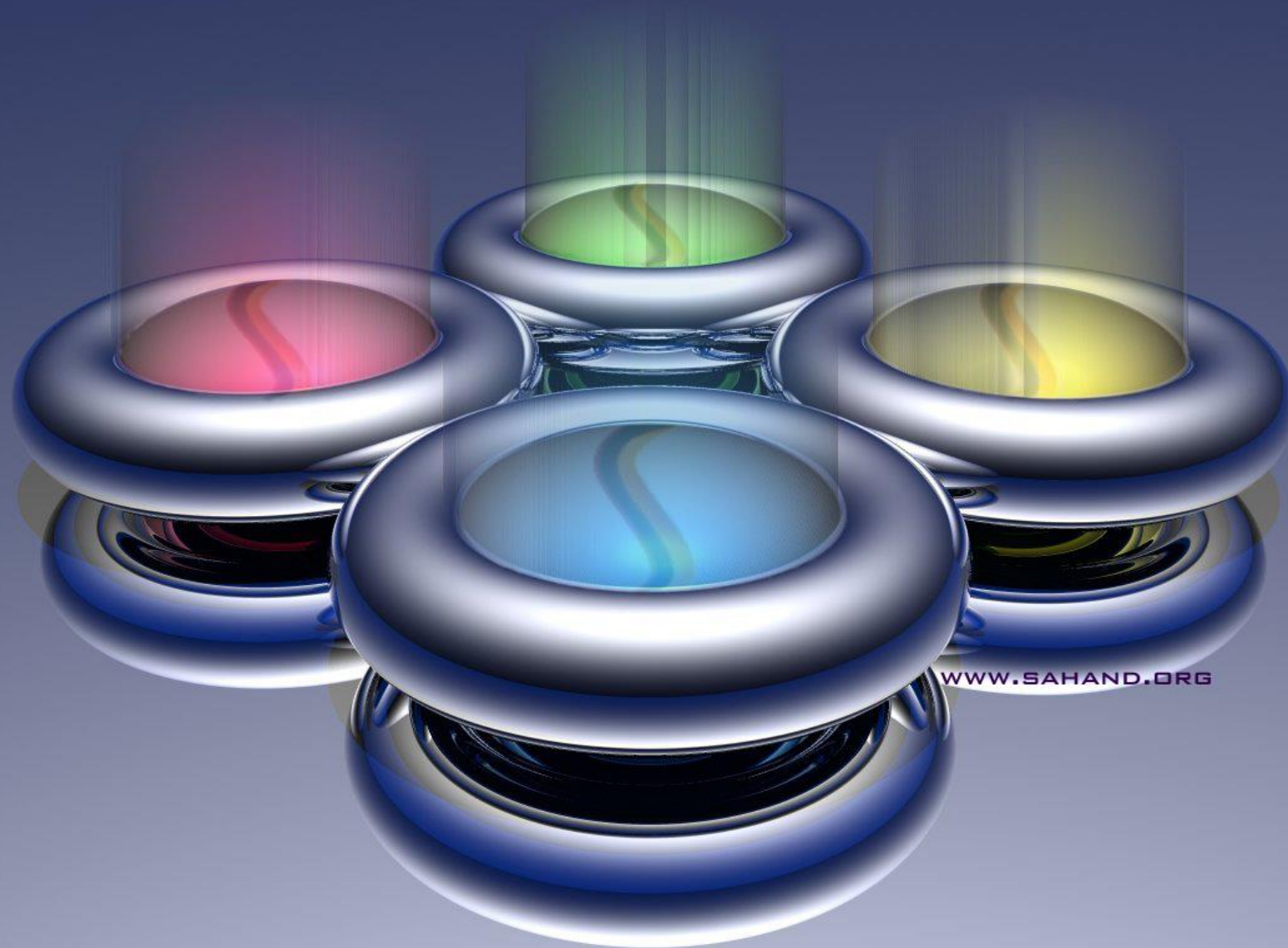

WWW.SAHAND.ORG

نشریات مکمل نماانکلاتور

سیستم هماهنگ شده توصیف و کدگذاری کالا

نمانکلاتور سیستم هماهنگ شده دایره المعارفی است که تقریباً تمام اسامی و فنون روز دنیا در آن گنجانیده شده است

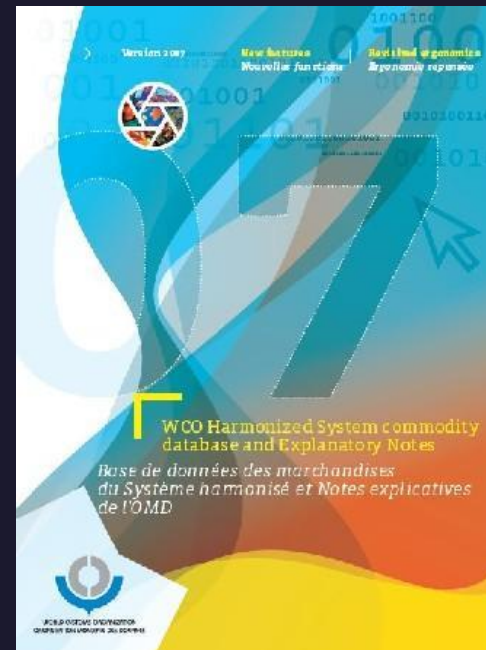

طبعاً چون **نمانکلاتور** فقط نام کالاها را دارد بطور خلاصه و موجز است. لذا برای درک آن و از همه مهمتر ، حفظ یکنواختی استفاده از آن به صورتی که کالای واحدی در تمام دنیا ذیل **کد واحدی** قابل طبقه بندی باشد ، سازمان جهانی گمرک **نشریاتی** را تدوین نموده که تأمین کننده اهداف فوق الذکر بوده و **نشریات مکمل نمانکلاتور** می باشند.

سیستم هماهنگ شده توصیف و کد گذاری کالا

نشریات مکمل نمانکلاتور:

۱- یادداشت های توضیحی

۲- فهرست الفبائی

۳- مجموعه آراء طبقه بندی

۴- بانک اطلاعاتی

۵- جداول تطبیقی

یادداشت های توضیحی

EXPLANATORY NOTES



سیستم هماهنگ شده توصیف و کد گذاری کالا

یادداشت های توضیحی جزء لاینفک قرارداد (کنوانسیون) سیستم هماهنگ شده به شمار نمی روند ولی از آنجائی که این یادداشت ها به تصویب شورای همکاری گمرکی رسیده اند، بعنوان تفسیری رسمی بر سیستم هماهنگ شده در مقیاس بین المللی و یک نشریه اجتناب ناپذیر و مکمل سیستم هماهنگ شده محسوب می گردند.



سیستم هماهنگ شده توصیف و کد گذاری کالا

در کشور ما، ماده ۱۳ قانون امور گمرکی و
۹ و ۲۱۵ آیین نامه اجرایی آن،

علاوه بر نمانکلاتور، به یادداشتهای توضیحی
نیز جنبه قانونی می بخشد.

ماده ۱۳ قانون امور گمرکی

وزارت امور اقتصادی و دارایی موظف است اصلاحات مربوط به سامانه هماهنگ شده توصیف و کدگذاری کالا، **یادداشتهای توضیحی آن** و اصلاحات بعدی را در قالب آیین نامه پیشنهاد نماید و به تصویب هیأت وزیران برساند و اصلاحات مزبور را در روزنامه های کثیرالانتشار آگهی و در تارنمای (وب سایت) اختصاصی گمرک درج کند.

تبصره – در صورتی که اصلاحات مزبور در مأخذ حقوق ورودی مؤثر باشد، کالای موجود در گمرک و کالایی که قبل از اعلام آگهی برای آن گشایش اعتبار شده یا بارنامه حمل برای آن صادر گردیده است مشمول مأخذ کمتر می شود.

مدت زمان رسیدن کالای بارنامه در آیین نامه این قانون تعیین می گردد.

ماده ۹ آیین نامه اجرایی قانون امور گمرکی

در اجرای ماده (۱۳) قانون و تبصره آن، در مواردی که در عبارات جدول تعرفه ابهام وجود داشته باشد، متن سیستم هماهنگ شده و یادداشت های توضیحی آن به زبان های رسمی کنوانسیون مربوط ملاک عمل خواهد بود.

تبصره – مدت زمان رسیدن کالا به شرح زیر تعیین می گردد:

الف – در صورت حمل از طریق هوایی، حداکثر ظرف پانزده روز از تاریخ صدور بارنامه حمل.

ب – سایر روش های حمل، شصت روز از تاریخ صدور بارنامه حمل.



ماده ۲۱۵ آیین نامه اجرایی قانون امور گمرکی

کمیسیون ها (کمیسیون رسیدگی به اختلافات گمرکی و کمیسیون تجدیدنظر) موظفند برای تشخیص طبقه بندی کالا، متن نمانکلاتور سیستم هماهنگ شده، یادداشتهای توضیحی آن و آرای صادره از سوی شورای همکاری گمرکی در خصوص طبقه بندی کالا و در سایر موارد، قوانین و مقررات مربوط را به طور دقیق، ملاک صدور رأی قرار داده و در اوراق رأی صادره به منابع یاد شده اشاره نمایند.

سیستم هماهنگ شده توصیف و کد گذاری کالا

معمولاً سالی دوبار یادداشتهای توضیحی مورد تجدید نظر و اصلاح قرار می گیرند (سالی دو بار کمیته HS تشکیل جلسه می دهد و با هر اجلاسی اصلاحاتی در یادداشتهای توضیحی بعمل می آورد) و هر بار بسته به حجم و میزان اصلاحات، صفحات مربوطه برای اعضاء و کسانی که متون مزبور به آنها فروخته شده ارسال و یادآوری می گردد که این صفحات حذف و صفحات جدید جایگزین گردد.

سیستم هماهنگ شده توصیف و کد گذاری کالا

برای مشخص شدن متون اصلاح شده ، در حاشیه سمت راست یا چپ صفحه و در کنار سطور یا پاراگراف‌های اصلاح شده (صفحات سمت چپ در حاشیه سمت چپ صفحه و صفحات سمت راست در حاشیه سمت راست صفحه) یک خط عمودی | گذاشته می شود که نشان می دهد این متون اصلاح شده اند.

سیستم هماهنگ شده توصیف و کد گذاری کالا

در بالای صفحه نیز علامت EN/AS

(Explanatory Notes / Amending Supplement)

با ذکر شماره مثلاً EN/AS 1-January 2020

نوشته می شود؛ به این معنی که این مورد، اولین سری اصلاحات یادداشتهای توضیحی

می باشد که در ژانویه ۲۰۲۰ اعمال گردیده است.



فهرست الفبایی

ALPHABETICAL INDEX



شورای همکاری گمرکی برای تسهیل یافتن مرجع و محل دقیق هر یک از محصولات و یا هر یک از اشیاء درنمانکلاتورسیستم هماهنگ شده ویا در یادداشتهای توضیحی آن **فهرستی الفبایی** تدوین ومنتشر کرده است.

این فهرست یک لیست الفبایی از اشیاء و محصولات است که در سیستم هماهنگ شده و در یادداشت های توضیحی مربوطه از آنها نام برده شده است.

مجموعه آراء طبقه بندی

COMPENDIUM OF CLASSIFICATION OPINIONS



کمیته های سازمان جهانی گمرک یک بررسی کلی از مجموعه آراء نمانکلاتور شورای همکاری گمرکی به عمل آورده و برخی از آن آراء را (با ملحوظ داشتن اصلاحات لازم در ارتباط با سیستم هماهنگ شده) با عنوان «مجموعه آراء طبقه بندی سیستم هماهنگ شده» منتشر نموده است.

بانک اطلاعاتی کالایی

COMMODITY DATABASE



**بانک اطلاعاتی کالایی سیستم هماهنگ شده ، گرچه یک وسیله قانونی همانند
نمانکلاتور نیست، اما به این خاطر طراحی و تدوین گردیده تا کمکی برای استفاده
کنندگان از سیستم جهت تعیین طبقه بندی و شماره تعرفه کالاها در سیستم هماهنگ
شده باشد. بنابراین، می تواند موجب حصول اطمینان از صحت وصول حقوق و
عوارض گمرکی گردد و نیز اختلاف بین گمرک و بازرگانان را از بین ببرد. همچنین
مساعدت لازم در اجراء مبادله الکترونیکی اطلاعات در سطح تجارت بین المللی را
بنماید و به طور کلی می تواند در تسهیل تجارت جهانی مفید واقع گردد.**

جداول تطبیقی

CORRELATION TABLES



به عنوان یک کمک لازم در راستای انتقال از سیستم های طبقه بندی فوق الاشاره به سیستم هماهنگ شده، **جداول تطبیقی** توسط شورا تدوین گردید تا محل کالاهای طبقه بندی شده در نماانکلاتور شورای همکاری گمرکی چاپ ۱۹۷۸ و...، مربوط به آن که باید در سطح شماره های فرعی شش رقمی سیستم هماهنگ شده طبقه بندی شوند و بر عکس را نشان داده و مشخص نماید.



مکتب در مکس

آشنایی با سیستم هماهنگ شده
توصیف و کدگذاری کالا

مهرداد جمال ارونقی

مکتب در مکس

فصل ۱- آشنایی با نمانکلاتور HS

فصل ۲- نثریات مکمل HS

فصل ۳- تشریح و توصیف HS

فصل ۴- قسمت های HS

فصل ۵- فصل های HS

فصل ۶- شماره های (اصلی) و فرعی HS

فصل ۷- یادداشت های قسمت و فصل HS

فصل ۸- قواعد عمومی تفسیری HS

فصل ۹- نحوه طبقه بندی «اجزاء و قطعات» و «ملزومات» در HS

فصل ۱۰- تشریح کنوانسیون HS

فصل ۱۱- کدهای «طبقه بندی» و کدهای «شناسایی»

Thank You

Mehrdad Jamal Arvanaghi

Max.inmax@yahoo.com

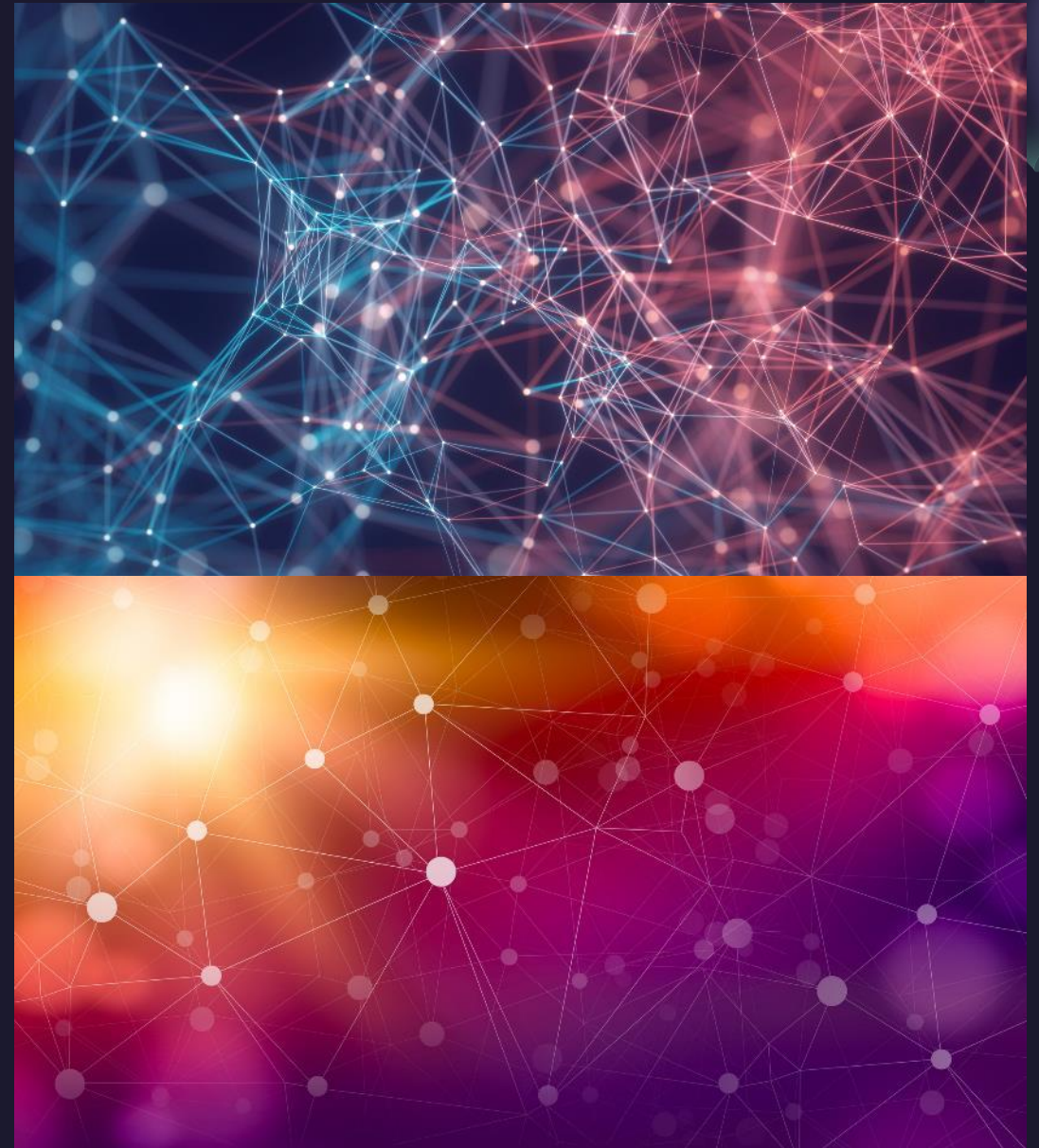

موفق و سر بلند باشید

Mehrdad Jamal Arvanaghi

Mehrdad Jamal Arvanaghi (MAX)
2023

216

7/5/2023